

**> PRO**

**DUKT**

**KATA**

**LOG #**



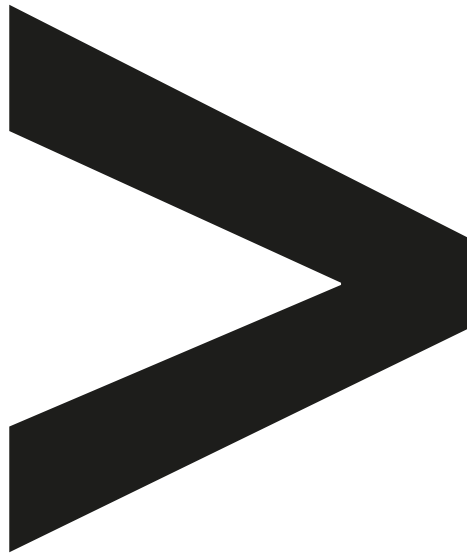

Jetzt wird's spannend!

Lehnen Sie sich zurück, blättern Sie durch unseren Katalog und staunen, was wir zu bieten haben. Sie finden sachbetonte, aber auch witzige, neu entwickelte, aber auch erprobte immer jedoch ideenreiche und zweckmäßige Produkte von hohem Gebrauchswert. Kurz: perfekte Werbeträger.

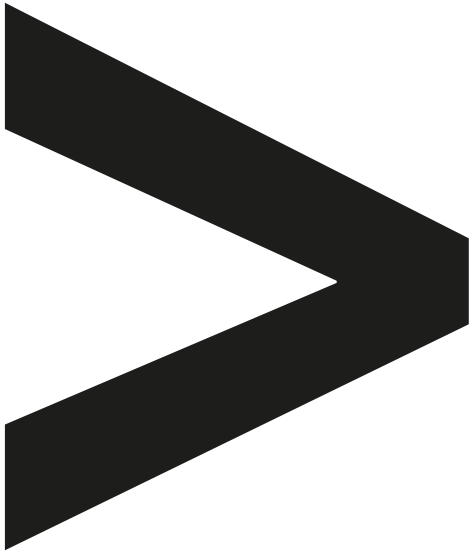

## SPECIAL

- 4 Vollflächiger Druck
- 10 Sonderform

## SOUND & LIGHTS

- 83 Lautsprecher
- 69 Kopfhörer
- 173 Taschenlampen

## SMARTPHONE ACCESSORIES & FUN

- 105 VR Brillen
- 129 Selfie Sticks
- 159 Magnethalter / Handyhalter
- 189 Action Cam
- 197 Quadrocopter

Form und Farbe der Produkte können geringfügig von den Produktbildern / Produktbeschreibungen abweichen. Änderungen und Irrtümer vorbehalten.



Verbrauchte Batterien und Akkus gehören nicht in den Hausmüll. Alte Batterien und Akkus können unentgeltlich bei den öffentlichen Sammelstellen der Gemeinde und überall dort abgegeben werden, wo Batterien und Akkus der betreffenden Art verkauft werden. Falls Sie Batterien und Akkus bei uns erworben haben, können Sie diese bei uns zur Entsorgung abgeben (gesetzliche Rücknahmepflicht).

## OFFICE & BUSINESS

- 15 USB Sticks
- 135 Computer Zubehör

## TRAVEL & TIME

- 43 Power Bank
- 119 Car Charger
- 179 Uhren
- 170 Reisen
- 194 Wetterstationen

## SPORT & HEALTH

- 146 Pedometer
- 152 Running Bag
- 156 Sportartikel







Gestalten ohne  
Grenzen

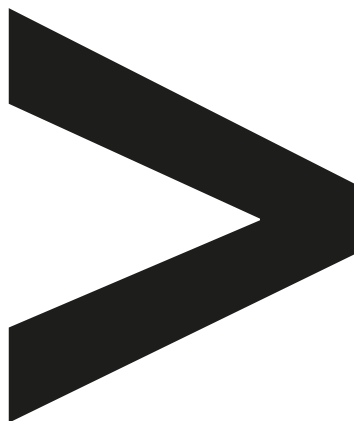

**LOGO**

Company  
Musterweg 1  
12345 Musterort  
[www.muster.de](http://www.muster.de)  
**MAX MUSTERMANN**  
phone: 0123-456789  
fax: 0123 - 567544  
mail: [m.mustermann@muster.de](mailto:m.mustermann@muster.de)

# VOLLFLÄCHIGER DRUCK

*All-Over-Druck ohne Größenbegrenzung des Motivs.*

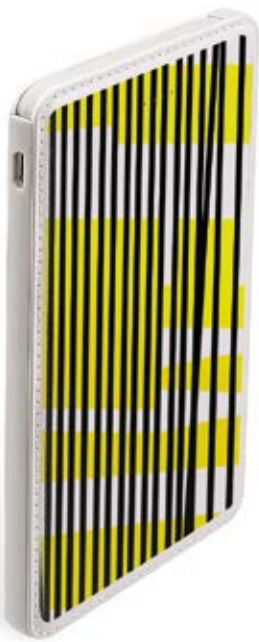

**A101015**

## > Q-Pack Olivia

*(Kunststoff)*

Kapazität 4000 mAh (14.8 Wh) | Arbeitstemperatur ca. 10°C – 60°C | Eingangsspannung / Strom 5 V / 1.0 A | Ausgangsspannung / Strom 5 V / 1.0 A | mit integriertem Micro USB-Kabel | inkl. Lightning Adapter (kann in einem Fach an der Power Bank aufbewahrt werden)

4000 mAh	120 x 68 x 10 mm
0.111 kg	ab 25 Stück
10 Werktage	Logo 100 mm x 55 mm 80 mm x 55 mm
ab 2000 Stück	Veredelung:
<input type="radio"/>	



**A100851**

## > Q-Pack Vince

*(Metall)*

Power Bank in ultrakompakter Bauweise und schlankem Format | Input 5 V / 0.5 A | Output 5 V / 1 A | Lithium-Polymer-Akku (2000 mAh / 7.4 Wh) | perfekt geeignet für Smartphones und Tablets





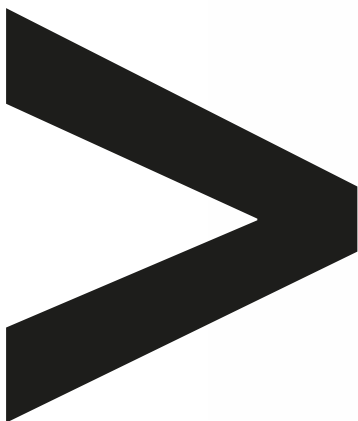







2000 mAh	89 x 57 x 8 mm
0.056 kg	ab 50 Stück
25 Werktage	Logo 75 mm x 50 mm 55 mm x 50 mm
ab 1000 Stück	Veredelung:
<input type="radio"/>	





**A100244**

## > USB Stick Card Scarlett (Metall)

 128 MB - 64 GB	 85 x 55 x 4 mm
 0.017 kg	 ab 25 Stück
 10-15 Werktage	 85 mm x 55 mm 70 mm x 55 mm
 ab 500 Stück	
Veredelung:	    
	



... jede Menge Platz für  
Ihre Werbung



**A100249**

## > USB Stick Card Rex

(Kunststoff)

128 MB - 64 GB	85 x 54 x 3 mm
0.013 kg	ab 25 Stück
10-15 Werktage	80 mm x 50 mm 80 mm x 50 mm
Veredelung:	
<input type="radio"/>	

**A100250**

## > USB Stick Basic Card

(Kunststoff)

128 MB - 64 GB	85 x 54 x 3 mm
0.009 kg	ab 25 Stück
10-15 Werktage	85 mm x 54 mm 85 mm x 54 mm
Veredelung:	
<input type="radio"/>	







A100900

## > Q-Pack Mary

(Kunststoff)

Power Bank mit beleuchtetem LED-Display als Druckfläche für vollflächigen Digitaldruck | Lithium-Ionen-Akku (4000 mAh) | Input 5 V / 1.0 A | Output 5 V / 1.0 A | inkl. Micro USB-Ladekabel und weißem Standardkarton

 4000 mAh

 0.128 kg

 30 Werktage

 ab 1000 Stück

Veredelung:

 115 x 69 x 13 mm

 ab 250 Stück

 Logo 95 mm x 60 mm



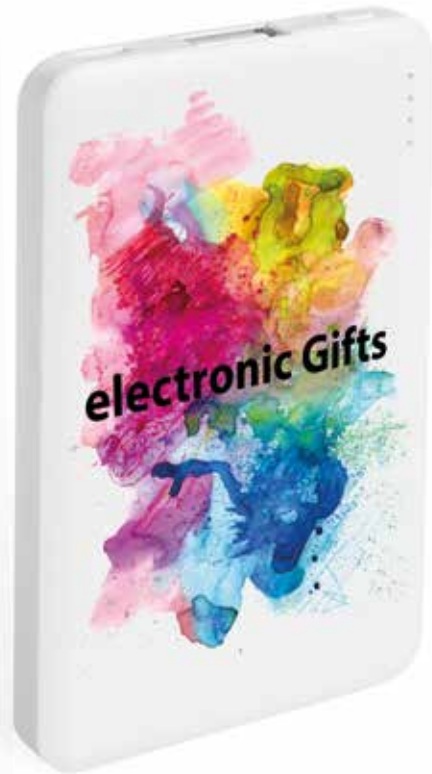









**A100733**

## > Q-Pack Lea

*(Kunststoff)*

Input 5 V / 2.0 A | Output 1: 5 V / 1.0 A | Output 2: 5 V / 2.4 A | Hochleistungs-Lithium-Polymer-Akku | Lebenszyklus ca. 500 x | Arbeitstemperatur ca. 10°C - 60°C | Power Bank Ladezeit ca. 3 - 4 h | LED leuchten beim Auf- und Entladen | Oberfläche ist matt, Druck ist leicht erhaben | inkl. USB Ladekabel und braunem Standardkarton











 4000 mAh - 8000 mAh	 121 x 65 x 10 mm
 0.109 kg	 ab 25 Stück
 20 Werktage	 121 mm x 65 mm 121 mm x 65 mm
 ab 1000 Stück	
Veredelung:	
	

**A100852**

## > Q-Pack Vanessa

*(Kunststoff)*

Power Bank im Kreditkartenformat | Input 5 V / 0.5 A | Output 5 V / 1.0 V | Hochleistungs-Lithium-Polymer-Akku | mit vollfähigem Digitaldruck erhältlich | inkl. Micro USB-Ladekabel und weißer Standardverpackung

 2000 mAh - 2500 mAh	 93 x 57 x 9 mm
 0.056 kg	 ab 50 Stück
 25 Werktage	 85 mm x 52 mm 65 mm x 52 mm
 ab 1000 Stück	
Veredelung:	
	



**Das Original**

*Unverwechselbar Ihr Produkt*

*Vom Rohling zum Wunschprodukt*





# SONDER FORM

*Sonderformen stechen aus der Masse der Werbeartikel hervor und sind damit besonders effektive Werbeträger. Sie wünschen sich für Ihren Kunden ein Produkt in seiner ganz individuellen Form?*

*Dann schicken Sie uns eine qualitativ hochwertige Abbildung dieses Fabrikates oder Logo.*

*Wir erstellen Ihnen innerhalb 2 Tagen eine kostenlose 3D Vorschau.*

*Wir führen USB Sticks aus Kunststoff, Metall oder Silikon. USB Sticks aus Silikon sind schon ab 100 Stück erhältlich. Übrigens: alle unsere USB Sticks haben 10 Jahre Garantie auf den Speicher!*

*Bei Power Banks ist das Material Kunststoff oder Silikon; auch hier sind die individualisierten Sonderformen bereits ab 100 Stück erhältlich. Lassen Sie sich von Ihrem persönlichen Kundenbetreuer beraten!*







Gummi



Kunststoff





Gummi



A100468



## > USB Stick Sonderform Metall *(Metall)*

 128 MB - 128 GB	 ab 500 Stück
 30-40 Werkstage	
Veredelung:	auf Anfrage



A100466



## > USB Stick Sonderform Gummi *(Silikongummi)*

 128 MB - 128 GB	 ab 100 Stück
 20-30 Werkstage	
Veredelung:	auf Anfrage



A100467

## > USB Stick Sonderform Kunststoff *(Kunststoff)*

 128 MB - 128 GB	 ab 500 Stück
 30-40 Werkstage	
Veredelung:	auf Anfrage

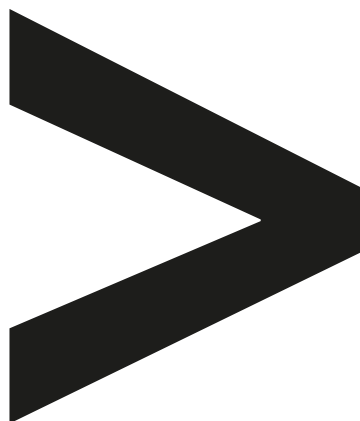

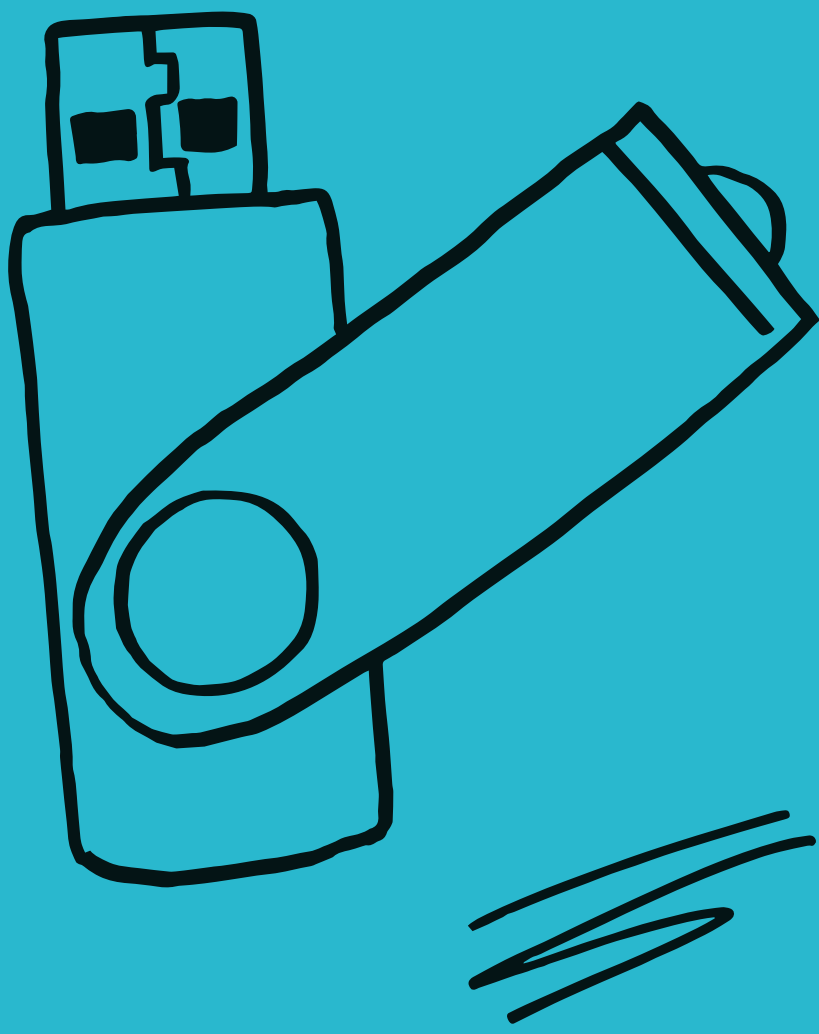



>Office & Business

# > USB STICKS





*Zwei Klassiker - ein Ziel  
zuverlässige Begleiter mit  
großer Speicherkapazität.*

A100352

## > USB Stick Goldbarren

(Metall)

 128 MB - 128 GB

 0.051 kg

 10-15 Werktage

 58 x 23 x 12 mm

 ab 25 Stück

 Logo  
8 mm x 14 mm  
16 mm x 12 mm

Veredelung:





A100238

## > USB Stick Tarty

(Metall)

128 MB - 64 GB	32 x 13 x 6 mm
0.005 kg	ab 25 Stück
10-15 Werktage	Logo 27 mm x 11 mm 27 mm x 11 mm
Veredelung:	



A100273

## > USB Stick Close

(Metall)

128 MB - 64 GB	54 x 24 x 3 mm
0.014 kg	ab 25 Stück
10-15 Werktage	Logo 35 mm x 9 mm 35 mm x 9 mm
Veredelung:	





A100552

## > USB Stick Expert Duo

(Kunststoff / Metall)

128 MB - 64 GB	72 x 19 x 11 mm
0.017 kg	ab 25 Stück
10-15 Werktage	28 mm x 15 mm 28 mm x 15 mm
ab 100 Stück	
Veredelung:	



Gehäuse in  
vielen  
Farben

A100417

## > USB Stick Expert

(Kunststoff / Metall)

128 MB - 128 GB	57 x 19 x 10 mm
0.017 kg	ab 25 Stück
10-15 Werktage	28 mm x 15 mm 28 mm x 15 mm
ab 100 Stück	
Veredelung:	

Klappbügel -  
Schutz und  
Aufhänger in einem



A100302

## > USB Stick Elegant Expert

(Kunststoff / Metall)

128 MB - 128 GB	55 x 17 x 9 mm
0.012 kg	ab 25 Stück
10-15 Werktag	Logo  46 mm x 15 mm 25 mm x 15 mm
Veredelung:	



# > EXPERT

*Zeitlos, praktisch, top-aktuell: der USB Stick,  
DAS Speichermedium schlechthin. Seine große Bandbreite  
an Erscheinungsformen macht ihn zu einem effektiven  
Werbetool, das seinesgleichen sucht!*

A100321

## > USB Stick Holz Expert

(Holz)

128 MB - 128 GB	65 x 22 x 12 mm
0.014 kg	ab 25 Stück
10-15 Werktag	Logo  50 mm x 18 mm 50 mm x 18 mm
Veredelung:	





**A100422**

## > USB Stick Business

(Metall / Leder)

128 MB - 128 GB	102 x 30 x 15 mm
0.032 kg	ab 25 Stück
15 Werktage	45 mm x 11 mm 45 mm x 11 mm
Veredelung:	





A100355

## > USB Stick Tooth

(Silikongummi)

128 MB - 128 GB	59 x 35 x 17 mm
0.021 kg	ab 25 Stück
10-15 Werkstage	25 mm x 25 mm 25 mm x 25 mm
Veredelung:	
○	



A100351

## > USB Stick Expert Ball

(Kunststoff / Metall)

128 MB - 128 GB	61 x 23 x 10 mm
0.015 kg	ab 25 Stück
10-15 Werkstage	13 mm x 25 mm 13 mm x 25 mm
Veredelung:	
● ●	





A100275

## > USB Stick Sempel

(Kunststoff / Metall)

128 MB - 64 GB	67 x 21 x 9 mm
0.011 kg	ab 25 Stück
10-15 Werktage	33 mm x 17 mm 41 mm x 17 mm 13 mm x 17 mm 13 mm x 17 mm
Veredelung:	



A100327

## > USB Stick New Expert

(Kunststoff / Metall)

128 MB - 128 GB	59 x 17 x 11 mm
0.010 kg	ab 25 Stück
10-15 Werktage	35 mm x 10 mm 35 mm x 10 mm
Veredelung:	

A100401

## > USB Stick Quirl

(Metall)

128 MB - 128 GB	54 x 25 x 8 mm
0.015 kg	ab 25 Stück
10-15 Werktage	48 mm x 10 mm 48 mm x 10 mm
Veredelung:	





**A100413**  
**> USB Stick New Trailer**  
*(Metall)*

128 MB - 128 GB	56 x 14 x 8 mm
0.020 kg	ab 25 Stück
10-15 Werktage	45 mm x 7 mm 24 mm x 10 mm
Veredelung:	



**A100418**  
**> USB Stick Advanced**  
*(Kunststoff / Metall)*

128 MB - 64 GB	69 x 21 x 9 mm
0.012 kg	ab 25 Stück
10-15 Werktage	35 mm x 15 mm 35 mm x 15 mm 11 mm x 15 mm 11 mm x 15 mm
Veredelung:	

**A100281**  
**> USB Stick Think**  
*(Kunststoff)*

128 MB - 128 GB	58 x 18 x 7 mm
0.008 kg	ab 25 Stück
10-15 Werktage	12 mm x 10 mm 30 mm x 10 mm
Veredelung:	















**A100234**

## > USB Stick Lock

(Kunststoff / Metall)

 128 MB - 64 GB	 31 x 20 x 4 mm
 0.006 kg	 ab 25 Stück
 10-15 Werktage	 Logo 27 mm x 11 mm 12 mm x 12 mm
Veredelung:	  
	







A100288

## > USB Stick Leder Key

(Leder)

 128 MB - 128 GB

 85 x 32 x 15 mm

 0.027 kg

 ab 25 Stück

 10-15 Werktage

 Logo  
 21 mm x 23 mm  
 55 mm x 23 mm

Veredelung:





# > KOMPAKT STARK EDEL





*Komposition von Ästhetik  
und Ökologie*

**A100442**

## > USB Stick Holz Expert (Holz)

128 MB - 64 GB	57 x 19 x 10 mm
0.017 kg	ab 25 Stück
20 Werkzeuge	Logo 28 mm x 15 mm 28 mm x 15 mm
Veredelung:	





A100311

## > USB Stick Desire

(Metall)

128 MB - 128 GB	51 x 20 x 10 mm
0.020 kg	ab 25 Stück
10-15 Werktage	30 mm x 15 mm 30 mm x 15 mm
Veredelung:	
<input type="radio"/>	





A100239

## > USB Stick Expert Fun

(Kunststoff / Metall)

128 MB - 64 GB	32 x 14 x 6 mm
0.003 kg	ab 25 Stück
10-15 Werktage	9 mm x 9 mm 9 mm x 9 mm
Veredelung:	



A100274

## > USB Stick Fux

(Kunststoff / Metall)

128 MB - 128 GB	72 x 24 x 8 mm
0.011 kg	ab 25 Stück
10-15 Werktage	33 mm x 13 mm 43 mm x 13 mm 13 mm x 17 mm 13 mm x 17 mm
Veredelung:	





A100285

## > USB Stick Elegant Rubber

(Kunststoff)

128 MB - 128 GB	73 x 20 x 7 mm
0.010 kg	ab 25 Stück
10-15 Werktage	Logo 38 mm x 14 mm 45 mm x 14 mm 13 mm x 14 mm 13 mm x 14 mm
Veredelung:	



A100990

## > USB Stick Elegant ohne Rubber

(Kunststoff)

128 MB - 128 GB	73 x 20 x 7 mm
0.010 kg	ab 25 Stück
10-15 Werktage	Logo 38 mm x 14 mm 45 mm x 14 mm 13 mm x 14 mm 13 mm x 14 mm
Veredelung:	

A100986

## > USB Stick Add Rubber

(Kunststoff)

128 MB - 128 GB	60 x 24 x 10 mm
0.010 kg	ab 25 Stück
10-15 Werktage	Logo 20 mm x 20 mm 20 mm x 20 mm 20 mm x 20 mm 20 mm x 20 mm
Veredelung:	





A100349

## > USB Stick Destiny

(Metall)

128 MB - 128 GB	61 x 19 x 9 mm
0.019 kg	ab 25 Stück
10-15 Werktage	38 mm x 15 mm 38 mm x 15 mm
Veredelung:	

A100280

## > USB Stick Focus

(Kunststoff)

128 MB - 128 GB	64 x 23 x 9 mm
0.012 kg	ab 25 Stück
10-15 Werktage	11 mm x 12 mm 18 mm x 12 mm 18 mm x 12 mm 18 mm x 12 mm
Veredelung:	

A100356

## > USB Stick Mick

(Kunststoff / Metall)

128 MB - 128 GB	55 x 18 x 8 mm
0.008 kg	ab 25 Stück
10-15 Werktage	30 mm x 14 mm 30 mm x 14 mm
Veredelung:	







A100350

## > USB Stick Wave (Metall)

 128 MB - 128 GB

 0.014 kg

 10-15 Werktag

 55 x 21 x 8 mm

 ab 25 Stück

 Logo  
28 mm x 15 mm  
28 mm x 15 mm

Veredelung:



# > MEGA

# SPEICHER







A100739

## > USB Stick Expert Doming

(Kunststoff / Metall)

128 MB - 128 GB	57 x 19 x 10 mm
0.017 kg	ab 25 Stück
10-15 Werktage	Logo 28 mm x 15 mm
ab 100 Stück	
Veredelung:	



...Ihr Logo via  
Doming

A100410

## > USB Stick Recycle

(Papier)

128 MB - 128 GB	61 x 29 x 10 mm
0.016 kg	ab 25 Stück
10-15 Werktage	Logo 39 mm x 25 mm 39 mm x 25 mm
Veredelung:	



...ein ökologischer  
Hingsucker!



A100380

## > USB Stick Fire Drecher

(Silikongummi)

128 MB - 128 GB	60 x 25 x 20 mm
0.018 kg	ab 25 Stück
10-15 Werktage	28 mm x 10 mm 28 mm x 10 mm 10 mm x 10 mm 10 mm x 10 mm
Veredelung:	



A100435

## > USB Stick Keylock

(Metall)

128 MB - 64 GB	49 x 16 x 5 mm
0.011 kg	ab 25 Stück
15 Werktage	28 mm x 10 mm 28 mm x 10 mm
Veredelung:	



A100404

## > USB Stick Climb

(Metall / Kunststoff)

128 MB - 128 GB	62 x 18 x 9 mm
0.010 kg	ab 25 Stück
10-15 Werktage	21 mm x 9 mm 21 mm x 9 mm
Veredelung:	



A100496

## > USB Stick Expert 3.0

(Kunststoff / Metall)

8 GB - 128 GB	57 x 19 x 10 mm
0.017 kg	ab 25 Stück
10-15 Werktage	28 mm x 15 mm 28 mm x 15 mm
ab 100 Stück	
Veredelung:	



A100403

## > USB Stick Micro

(Kunststoff)

128 MB - 128 GB	20 x 16 x 7 mm
0.002 kg	ab 25 Stück
10-15 Werktage	10 mm x 6 mm 10 mm x 6 mm
Veredelung:	

A100331

## > USB Stick Move

(Metall)

128 MB - 128 GB	90 x 22 x 6 mm
0.044 kg	ab 25 Stück
10-15 Werktage	32 mm x 13 mm 36 mm x 13 mm
Veredelung:	







## Bunte Freundschaftsbänder: USB Sticks für's Handgelenk







**A100326**

## > USB Stick Power Ring (Silikongummi)

 128 MB - 128 GB

 0.015 kg

 10-15 Werktage

 216 x 18 x 8 mm

 ab 25 Stück

 160 mm x 14 mm

Veredelung:







# > MARKEN

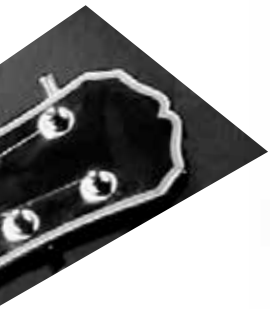

**A101045**

## > USB Stick SanDisk® Extreme 3,0 (Kunststoff)

32 GB	70 x 20 x 10 mm
0.012 kg	ab 1 Stück
7 Werktage	Logo 50 mm x 5 mm
Veredelung	

**A101044**

## > USB Stick Verbatim® PinStripe (Kunststoff)

16 GB	53 x 20 x 7 mm
0.010 kg	ab 1 Stück
7 Werktage	Logo 20 mm x 5 mm
Veredelung	

> Weitere Marken Modelle auf Anfrage







A100926

## > USB Stick Space Rubber

(Kunststoff)

128 MB - 128 GB

0.010 kg

10-15 Werktage

69 x 22 x 9 mm

ab 25 Stück

 Logo  
 19 mm x 10 mm  
 22 mm x 10 mm  
 10 mm x 20 mm  
 10 mm x 20 mm

Veredelung



Made in China

1GB





A100551

## > USB Stick Mick Duo

(Kunststoff / Metall)

128 MB - 64 GB	69 x 17 x 9 mm
0.011 kg	ab 25 Stück
10-15 Werkstage	Logo  35 mm x 13 mm 35 mm x 13 mm
Veredelung	
● ● ● ● ● ●	



A100363

## > USB Stick Dazzle

(Metall)

128 MB - 128 GB	57 x 21 x 7 mm
0.034 kg	ab 25 Stück
10-15 Werkstage	Logo  25 mm x 10 mm 25 mm x 10 mm
Veredelung	
●	



A100264

## > USB Stick Brillian

(Metall)

128 MB - 64 GB	45 x 22 x 7 mm
0.036 kg	ab 25 Stück
10-15 Werkstage	Logo  26 mm x 14 mm 26 mm x 14 mm
Veredelung	
●	

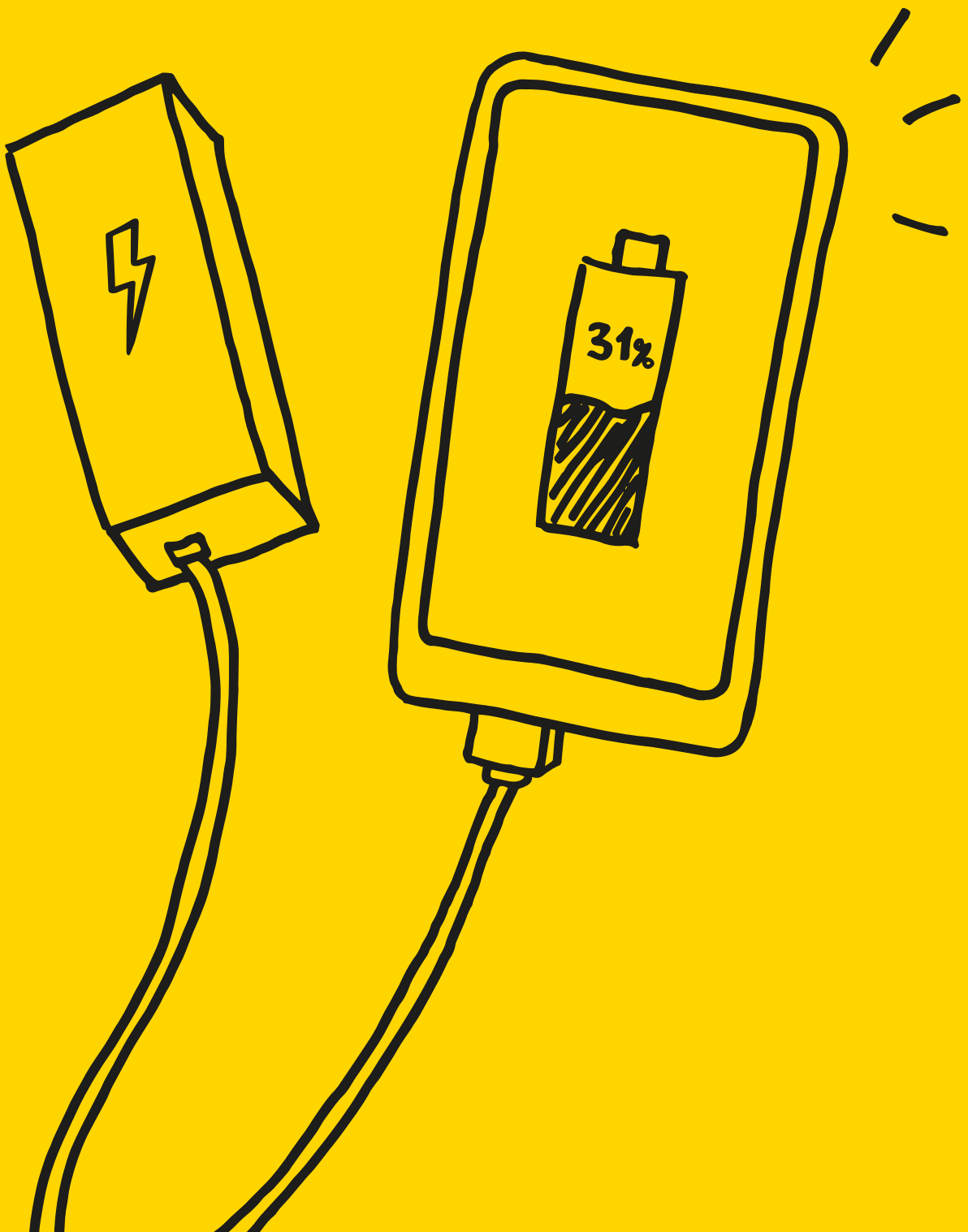



> Travel & Time

# > POWER BANK



**A100504**

## > Q-Pack Solid lackiert

(Metall)

Output / Input: 5 V / 1.0 A | Li-Ionen Akku 18650 | Lebenszyklus ca. 500 x | Arbeitstemperatur ca. 10°C - 60°C | Power Bank Ladezeit ca. 3 - 5 h | LED leuchtet beim Auf- und Entladen | Oberfläche ist glatt, glänzend durch Lackierung | Knopf zum Anschalten des Ladevorgangs | inkl. USB Ladekabel / weißer Standardverpackung



2000 mAh - 3000 mAh	91 x 20 x 19 mm
0.076 kg	ab 25 Stück
15-25 Werkzeuge	Logo: 65 mm x 13 mm 88 mm x 13 mm 88 mm x 13 mm 88 mm x 13 mm
ab 100 Stück	Veredelung:
Veredelung	
○	



*Schlicht und schön...*



**A100115**

## > Q-Pack Solid

(Metall)

Output / Input 5 V / 1.0 A | Li-Ionen Akku 18650 | Lebenszyklus ca. 500 x | Power Bank Ladezeit ca. 2 - 3 h | LED leuchtet beim Auf- und Entladen | Knopf zum Anschalten des Ladevorgangs | inkl. USB Ladekabel und weißer Standardverpackung

2000 mAh - 3000 mAh	94 x 22 x 21 mm
0.076 kg	ab 25 Stück
10-20 Werkzeuge	Logo: 65 mm x 13 mm 88 mm x 13 mm 88 mm x 13 mm 88 mm x 13 mm
ab 100 Stück	Veredelung:
Veredelung	
●●●●●●●●●●	





A100715

## > Q-Pack Leo

(Metall)

Eingangsspannung / Strom 5 V / 1.0 A | Ausgangsspannung / Strom 5 V / 1.0 A | Ausgangsspannung / Strom 5 V / 2.1 A | Arbeitstemperatur ca. 10°C - 60°C | Lebenszyklus 500 mal | Ladezeit ca. 5 - 8 h | Li-Ionen Akku 18650 | inkl. USB Ladekabel | Zeigt den Ladestand in 25 % Schritten an | mit integrierter Taschenlampe

8000 mAh	153 x 75 x 10 mm
0.220 kg	ab 25 Stück
15-25 Werktage	Logo 145 mm x 65 mm 110 mm x 65 mm
Veredelung	



# > Q-PACKS

*Der Reservetank für Smartphone, Tablet, Kamera...*



*Farbenvielfalt und klassisches Design*





A100117

## > Q-Pack Brave

(Kunststoff)

Input: 5 V / 0.8 A | Output: 5 V / 1.0 A | Li-Ionen Akku 18650 |  
Lebenszyklus ca. 500 x | Arbeitstemperatur ca. 10°C - 60°C | Power  
Bank Ladezeit ca. 2 - 3 h | LED leuchtet beim Auf- und Entladen  
| transparentes Kunststoffgehäuse | inkl. USB Ladekabel, weißer  
Standardverpackung

 2000 mAh - 2600 mAh

 0.070 kg

 15-25 Werktage

 90 x 24 x 24 mm

 ab 25 Stück

 Logo  
60 mm x 15 mm  
75 mm x 15 mm  
75 mm x 15 mm  
75 mm x 15 mm

Veredelung



*Immer „aufgeladen“  
sein oder damit die  
Energie nicht ausgeht -  
leistungsstarke,  
handliche Powerbanks.*





A100723

## > Q-Pack Tubby 2.0A

(Metall)

Input: 5 V / 1.0 A | Output: 5 V / 2.0 A | Li-Ionen Akku 18650 |  
 Lebenszyklus: ca. 500 x | Arbeitstemperatur: ca. 10°C - 60°C | Power  
 Bank Ladezeit: ca. 3 - 5 h | LED: leuchtet beim Auf- und Entladen |  
 auch geeignet für Tablets | Oberfläche ist Aluminium eloxiert | inkl.  
 USB Ladekabel und weißer Standardverpackung

2200 mAh - 3000 mAh	92 x 22 x 22 mm
0.070 kg	ab 25 Stück
10-20 Werkstage	72 mm x 8 mm
ab 100 Stück	72 mm x 8 mm

Veredelung



A100685

## > Q-Pack Strait

(Kunststoff)

Input / Output: 5 V / 1.0 A | Li-Ionen Akku 18650 | Lebenszyklus ca.  
 500 x | Arbeitstemperatur ca. 10°C - 60°C | Power Bank Ladezeit ca.  
 3 - 5 h | LED leuchtet beim Auf- und Entladen | inkl. USB Ladekabel  
 und weißer Standardverpackung

8000 mAh	136 x 69 x 14 mm
0.161 kg	ab 25 Stück
15-25 Werkstage	115 mm x 50 mm
	115 mm x 50 mm

Veredelung













**A100684**

## > Q-Pack Slender

*(Kunststoff)*

Input / Output: 5 V / 1.0 A | Li-Ionen Akku 18650 | Lebenszyklus ca. 500 x | Arbeitstemperatur ca. 10°C - 60°C | Power Bank Ladezeit ca. 3 - 5 h | LED leuchtet beim Auf- und Entladen | inkl. USB Ladekabel und weißer Standardverpackung

 3000 mAh - 4000 mAh	 105 x 69 x 10 mm
 0.077 kg	 ab 25 Stück
 15-25 Werkstage	 Logo 90 mm x 55 mm 90 mm x 55 mm
Veredelung	 
	











A100228

## > Q-Pack Tubby LED

(Metall)

Input / Output: 5 V / 1.0 A | Li-Ionen Akku 18650 | Lebenszyklus ca. 500 x | Arbeitstemperatur ca. 10°C - 60°C | Power Bank Ladezeit ca. 3 - 5 h | ca. 320 Lumen | Leuchtweite ca. 200 m - 250 m | inkl. USB-Ladekabel und weißer Standardverpackung

 2200 mAh - 2600 mAh	 109 x 22 x 22 mm
 0.079 kg	 ab 25 Stück
 10-25 Werktage	 Logo
 ab 100 Stück	85 mm x 8 mm 85 mm x 8 mm 85 mm x 8 mm 85 mm x 8 mm
Veredelung	
	











*Amsterdam? Berlin?  
Paris?  
Eine Powerbank gehört  
in jede Reisetasche!*

A100856

## > Q-Pack Norby

(Metall / Kunststoff)

Input / Output: 5 V / 1.0 A | Arbeitstemperatur ca. 10°C - 60°C | Lebenszyklus ca. 500 x | Li-Ionen Akku 18650 | inkl. USB-Ladekabel und weißer Standardverpackung

 6000 mAh - 7800 mAh	 76 x 76 x 24 mm
 0.204 kg	 ab 100 Stück
 20 Werktage	 Logo
 ab 1000 Stück	60 mm x 54 mm
Veredelung	
	







# > WINNER

*Hier umhüllt unverwüstlicher Beton im trendigen Used Look ein leistungsfähiges Energie-Herz. Diese Powerbank mit angenehmer Haptik liegt behaglich schwer in der Hand, ist aber leicht genug für jede Tasche.*

*In Manufaktur produziert, werden schon beim Rohling reizvolle Unikate geschaffen – ganz gleich und doch jeder anders.*



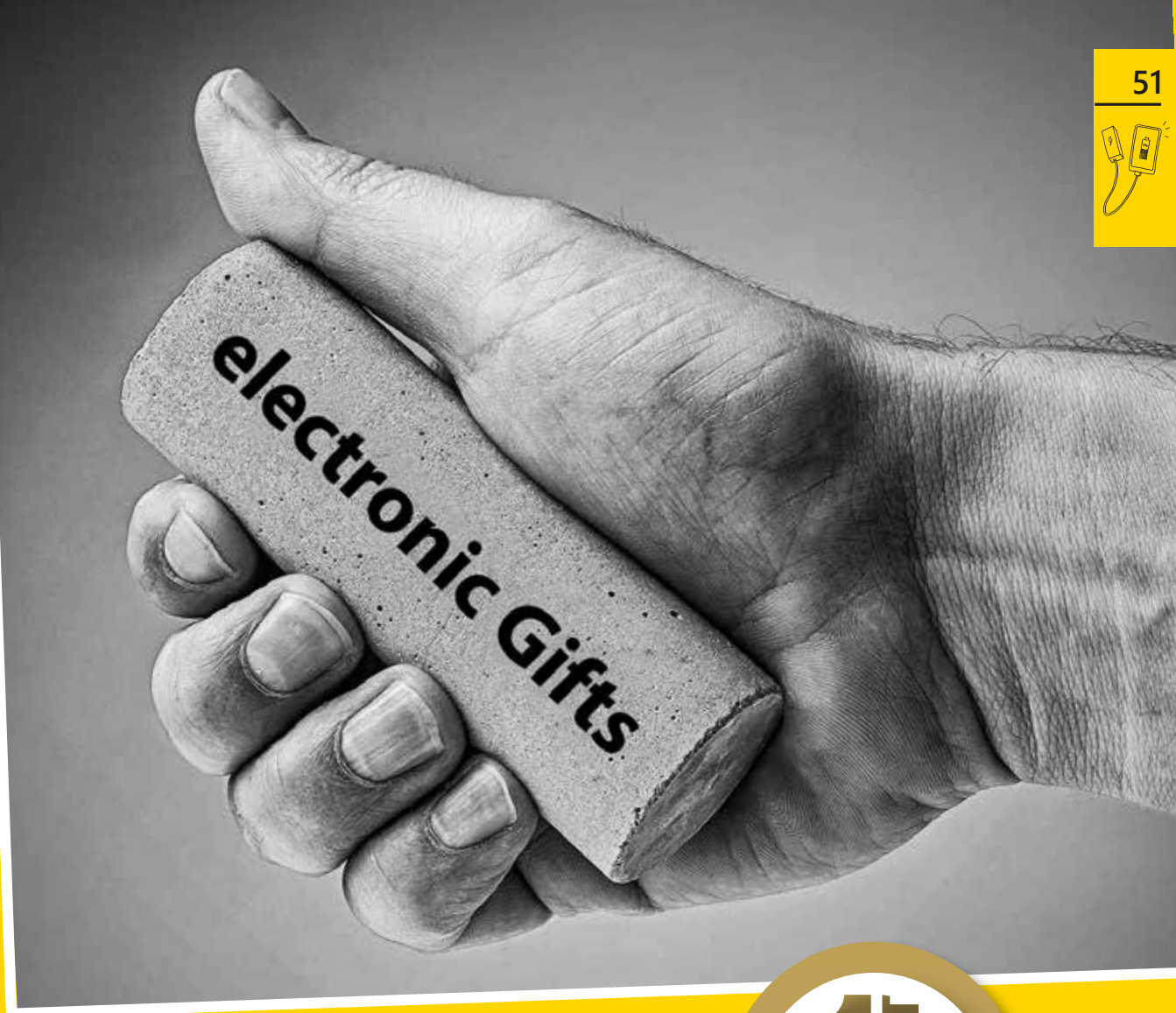

A100732

## > Q-Pack Major

(Beton)

Input / Output: 5 V / 1.0 A | Li-Ionen Akku 18650 | Lebenszyklus ca. 500 x | Arbeitstemperatur ca. 10°C - 60°C | Ladezeit ca. 3 - 5 h | LED leuchtet beim Auf- und Entladen | Oberfläche aus Beton, dadurch kann das Aussehen voneinander abweichen | inkl. USB Ladekabel und weißer Standardverpackung



 2200 mAh - 3000 mAh

 0.175 kg

 10-30 Werkstage

Veredelung

 97 x 36 x 36 mm

 ab 1 Stück

 Logo 80 mm x 20 mm  
 80 mm x 20 mm  
 80 mm x 20 mm  
 80 mm x 20 mm



A100720

## > Q-Pack Solid 2.0A

(Metall)

Input: 5 V / 1.0 A | Output: 5 V / 2.0 A | Li-Ionen Akku 18650 |  
Lebenszyklus ca. 500 x | Arbeitstemperatur ca. 10°C - 60°C | Power  
Bank Ladezeit ca. 2 - 3 h | LED leuchtet beim Auf- und Entladen |  
Knopf zum Anschalten des Ladevorgangs | inkl. USB Ladekabel und  
weißer Standardverpackung

2200 mAh - 3000 mAh	94 x 22 x 21 mm
0.076 kg	ab 25 Stück
10-20 Werktage	Logo 65 mm x 13 mm 88 mm x 13 mm 88 mm x 13 mm 88 mm x 13 mm
ab 100 Stück	Veredelung



Lautsprecher und  
Power Bank

A100773

## > Q-Pack Luca

(Kunststoff)

Input: 5 V / 0.8 A | Output: 5 V / 1 A | Micro USB und 3,5 mm  
Klinkenanschluss | inkl. Micro USB Ladekabel | mit Lautstärkeregelung  
und Steuerung

2000 mAh - 5000 mAh	137 x 29 x 29 mm
0.136 kg	ab 25 Stück
5-15 Werktage	Logo 90 mm x 10 mm 90 mm x 10 mm 115 mm x 10 mm 115 mm x 10 mm
ab 1000 Stück	Veredelung





A100493

## > Q-Pack Classic

(Kunststoff)

Input: 5 V / 0.8 A | Output: 5 V / 1.0 A | Li-Ionen Akku 18650 | Lebenszyklus ca. 500 x | Arbeitstemperatur ca. 10°C - 60°C | Power Bank Ladezeit ca. 2 - 3 h | LED leuchtet beim Auf- und Entladen | inkl. USB Ladekabel und weißer Standardverpackung



2000 mAh - 3000 mAh	98 x 25 x 25 mm
0.068 kg	ab 25 Stück
10-25 Werkstage	Logo 95 mm x 18 mm 95 mm x 18 mm 95 mm x 18 mm 95 mm x 18 mm
Veredelung	

A100527

## > Q-Pack Tubby Plus

(Metall)

Input / Output: 5 V / 1.0 A | Li-Ionen Akku 18650 | Lebenszyklus ca. 500 x | Arbeitstemperatur ca. 10°C - 60°C | Power Bank Ladezeit ca. 6 - 8 h | LED leuchtet beim Auf- und Entladen | inkl. USB Ladekabel und weißer Standardverpackung | ca. 1,5 mal so lang wie Q-Pack Tubby



4400 mAh - 5200 mAh	157 x 22 x 22 mm
0.118 kg	ab 25 Stück
15-25 Werkstage	Logo 144 mm x 8 mm 144 mm x 8 mm 144 mm x 8 mm 144 mm x 8 mm
Wassertransferdruck:	

A100114

## > Q-Pack Winner

(Metall)

Input: 5 V / 1.0 A | Output: USB 1 - 5 V / 1.0 A / USB 2 - 5 V / 2.1 A | Li-Ionen Akku 18650 | Lebenszyklus ca. 500 x | Arbeitstemperatur ca. 10°C - 60°C | Power Bank Ladezeit ca. 3 - 5 h | digitale Akkustandanzeige der Power Bank die prozentual angezeigt wird | geeignet auch für Tablets | Oberfläche ist Kunststoff glänzend (keine Gravur möglich) | Seiten sind aus Aluminium (Gravur möglich) | inkl. USB Ladekabel und weißer Standardverpackung



6600 mAh - 7800 mAh	75 x 75 x 22 mm
0.204 kg	ab 25 Stück
15-25 Werkstage	Logo 65 mm x 40 mm 65 mm x 40 mm
ab 200 Stück	
Veredelung	





A100134

## > Q-Pack Winner Big

(Metall)

Input: 5 V / 1.0 A | Output: USB 1 - 5 V / 1.0 A / USB 2 - 5 V / 2.1 A |  
 Li-Ionen Akku 18650 | Lebenszyklus ca. 500 x | Arbeitstemperatur  
 ca. 10°C - 60°C | Power Bank Ladezeit ca. 3 - 5 h | digitale  
 Akkustandanzeige der Power Bank die prozentual angezeigt wird |  
 geeignet auch für Tablets | Oberfläche ist Kunststoff glänzend (keine  
 Gravur möglich) | Seiten sind aus Aluminium (Gravur möglich) | inkl.  
 USB Ladekabel und weißer Standardverpackung

 8800 mAh - 10400 mAh

 0.264 kg

 15-25 Werktage

 ab 500 Stück

Veredelung

 95 x 76 x 23 mm

 ab 25 Stück

 Logo 65 mm x 58 mm

 65 mm x 58 mm



> **KOMPAKT**  
**STYLISH**  
**VOLLER**  
**POWER**



In 5 Farben erhältlich













A101014

## > Q-Pack Winner Logo

(Metall)

Diese Power Bank bringt ihr Logo in durch das durchscheinende Licht zum Leuchten | Arbeitstemperatur ca. 10°C – 60°C | Lebenszyklus ca. 500 x | Input: 5 V / 1.0 A | Output 1: 5 V / 1.0 A - Output 2: 5 V / 2.1 A | Ladezeit ca. 3 - 5 Std. | Li-Ionen Akku 18650 | inkl. USB-Ladekabel | Akkustand der Power Bank wird prozentual angezeigt | geeignet auch für Tablets | Oberfläche ist Kunststoff glänzend (keine Gravur möglich) | Seiten sind aus Aluminium (Gravur möglich)

 4500 mAh - 7800 mAh	 75 x 75 x 22 mm
 0.192 kg	 ab 50 Stück
 15 Werkzeuge	 30 mm x 15 mm
 ab 500 Stück	
Veredelung	
	





A101013

## > Q-Pack Winner Photo

(Metall)

Auf dem LED-Farbdisplay kann eine Foto-Slideshow Ihrer Fotos wiedergegeben werden - Nach 3 Sekunden wird automatisch das nächste Bild eingeblendet | Arbeitstemperatur ca. 10°C – 60°C | Lebenszyklus ca. 500 x | Input: 5 V / 1.0 A | Output 1: 5 V / 1.0 A - Output 2: 5 V / 2.1A | Ladezeit ca. 3 - 5 Std. | Li-Ionen Akku 18650 | inkl. USB-Ladekabel | Akkustand der Power Bank wird prozentual angezeigt | geeignet auch für Tablets | Oberfläche ist Kunststoff glänzend (keine Gravur möglich) | Seiten sind aus Aluminium (Gravur möglich)

4500 mAh - 7800 mAh	73 x 73 x 23 mm
0.202 kg	ab 100 Stück
15 Werktage	Logo 36 mm x 48 mm
Veredelung	



A100778

## > Q-Pack Shine

(Kunststoff)

Input: 5 V / 2 A | Output: 5 V / 2.4 A | inkl. USB Kabel | Powerbank leuchtet und kann in zwei Stufen blinken

1000 mAh - 3000 mAh	63 x 38 x 38 mm
0.115 kg	ab 100 Stück
7-25 Werktage	Logo 45 mm x 20 mm 38 mm x 20 mm 45 mm x 20 mm 38 mm x 20 mm
ab 2000 Stück	
Veredelung	





**A100913**

**> Q-Pack Gloria**  
*(Kunststoff)*

Power Bank mit integrierter Leselampe in schickem Design | Input: 5 V / 2.0 A | Output: 5 V / 2.1 A | inkl. Micro USB-Ladekabel und weißem Standardkarton

 5200 mAh	 137 x 43 x 24 mm
 0.140 kg	 ab 50 Stück
 20 Werkstage	 85 mm x 25 mm
 ab 1000 Stück	 85 mm x 25 mm

Veredelung  



A100902

## > Q-Pack Ashley

(Kunststoff)

Power Bank mit beleuchtetem LED-Display als Druckfläche für vollflächigen Digitaldruck | Lithium-Ionen-Akku 18650 | Input: 5V / 0.8 A | Output: 5V / 0.8 A | inkl. Micro USB-Ladekabel und weißem Standardkarton

2200 mAh - 2600 mAh	98 x 28 x 33 mm
0.085 kg	ab 250 Stück
25 Werkzeuge	Logo 77 mm x 40 mm
Veredelung	



A100901

## > Q-Pack Kate

(Kunststoff)

Power Bank mit beleuchtetem LED-Display als Druckfläche für vollflächigen Digitaldruck | Lithium-Ionen-Akku 18650 | Input: 5 V / 1.0 A | Output: 5 V / 0.8 A | inkl. Micro USB-Ladekabel und weißem Standardkarton

4400 mAh	94 x 48 x 28 mm
0.129 kg	ab 250 Stück
30 Werkzeuge	Logo 75 mm x 17 mm
ab 1000 Stück	
Veredelung	





A100643

## > Q-Pack Sturdy

(Metall)

Input: 5 V / 1.0 A | Output: 5 V / 1.0 A | Li-Ionen Akku 18650 | Lebenszyklus ca. 500 x | Arbeitstemperatur ca. 10°C - 60°C | Ladezeit ca. 3 - 5 h | inkl. USB Ladekabel und weißer Standardverpackung

4800 mAh - 10400 mAh	91 x 77 x 22 mm
0.237 kg	ab 25 Stück
10-25 Werkstage	85 mm x 58 mm 85 mm x 58 mm
ab 500 Stück	
Veredelung	



A100125

## > Q-Pack Solar

(Metall)

Input: 5 V / 0.8 A | Output: 5 V / 0.5 A | Li-Ionen Akku 18650 | Lebenszyklus ca. 500 x | Arbeitstemperatur ca. 10°C - 60°C | Power Bank Ladezeit ca. 3 - 5 h | LED leuchtet beim Auf- und Entladen | integrierte Solarzellen zum Unterstützen des Aufladevorgangs | inkl. USB Ladekabel und weißer Standardverpackung

2600 mAh	118 x 73 x 10 mm
0.150 kg	ab 25 Stück
15-25 Werkstage	65 mm x 13 mm 65 mm x 75 mm
Veredelung	



A100864

## > Q-Pack Anton

(Kunststoff)

Input: 5 V / 1 A | Output: 5 V / 1 A | Die USB-Ports befinden sich unter einer aufschiebbarer Klappe | Mit Handschlaufe am Gehäuse | inkl. Micro USB Ladekabel und weißer Standardverpackung

2000 mAh - 3000 mAh	85 x 25 x 25 mm
0.070 kg	ab 25 Stück
15 Werkstage	35 mm x 20 mm
ab 1000 Stück	
Veredelung	



A100113

## > Q-Pack Light

(Kunststoff)

Input / Output: 5 V / 1.0 A | Li-Ionen Akku 18650 | Lebenszyklus ca. 500 x | Arbeitstemperatur ca. 10°C - 60°C | Power Bank Ladezeit ca. 2 - 3 h | LED leuchtet beim Auf- und Entladen | Besonderheit Schriftzug „Power Bank“ auf der Oberseite | inkl. farblich passender Handschlaufe | inkl. USB Ladekabel und weißer Standardverpackung

2200 mAh - 2600 mAh	97 x 25 x 22 mm
0.070 kg	ab 25 Stück
15-25 Werktage	40 mm x 14 mm 68 mm x 20 mm 85 mm x 20 mm 85 mm x 20 mm
ab 1000 Stück	T  G  T
Veredelung	



A100724

## > Q-Pack Shiny

(Kunststoff)

Input: 5 V / 1.0 A | Output1: 5 V / 1.0 A Output2: 5 V / 2.1 A | Li-Ionen Akku 18650 | Lebenszyklus ca. 500 x | Arbeitstemperatur ca. 10°C - 60°C | Power Bank Ladezeit ca. 3 - 5 h | LED leuchtet beim Auf- und Entladen | inkl. USB Ladekabel und weißer Standardverpackung

4000 mAh - 10000 mAh	154 x 73 x 15 mm
0.222 kg	ab 25 Stück
10-15 Werktage	130 mm x 50 mm 105 mm x 50 mm
Veredelung	T  G

A100811

## > Q-Pack Moni

(Kunststoff/Silikon)

Spritzwassergeschützte Outdoor-Powerbank | Lithium-Polymer-Akku | gummiertes Gehäuse mit geschützten Ports | Schutzart IP65

2000 mAh - 2600 mAh	97 x 23 x 23 mm
0.068 kg	ab 100 Stück
20 Werktage	70 mm x 12 mm 70 mm x 12 mm 70 mm x 12 mm 70 mm x 12 mm
ab 3000 Stück	T
Veredelung	







A100116

## > Q-Pack Tubby

(Metall)

Input / Output: 5 V / 1.0 A | Li-Ionen Akku 18650 | Lebenszyklus  
ca. 500 x | Arbeitstemperatur ca. 10°C - 60°C | Power Bank Ladezeit  
ca. 3 - 5 h | LED leuchtet beim Auf- und Entladen | geeignet für  
Smartphones | inkl. USB Ladekabel und weißer Standardverpackung

2000 mAh - 3000 mAh	92 x 22 x 22 mm
0.070 kg	ab 25 Stück
10-20 Werkstage	72 mm x 8 mm Logo 72 mm x 8 mm
ab 100 Stück	
Veredelung	

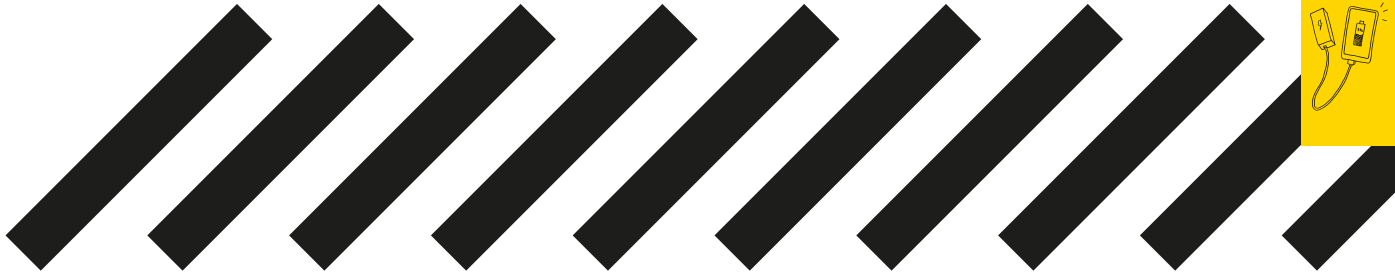

Z100115

## > Geschenkkarton

(Karton)

Einleger schwarzer Schaumstoff | wird der Power Bank angepasst für optimalen Halt

0.051 kg	133 x 90 x 28 mm
15 Werktage	ab 1 Stück
	120 mm x 75 mm
Veredelung	

Z100114

## > Metallbox Power Bank

(Metall)

Einleger schwarzer Schaumstoff | wird der Power Bank angepasst für optimalen Halt

0.084 kg	135 x 80 x 35 mm
15 Werktage	ab 1 Stück
	120 mm x 65 mm
Veredelung	





A100692

## > Q-Pack Fine XS

(Kunststoff)

Input / Output: 5 V / 1.0 A | Li-Ionen Akku 18650 | Lebenszyklus ca. 500 x | Arbeitstemperatur ca. 10°C - 60°C | Power Bank Ladezeit ca. 3 - 5 h | LED leuchtet beim Auf- und Entladen | inkl. USB Ladekabel und weißer Standardverpackung

5200 mAh	96 x 45 x 22 mm
0.123 kg	ab 25 Stück
15-20 Werkstage	Logo 65 mm x 25 mm 85 mm x 25 mm
Veredelung	



A100721

## > Q-Pack Solid 1.5A

(Metall)

Input: 5 V / 1.0 A | Output: 5 V / 1.5 A | Li-Ionen Akku 18650 | Lebenszyklus ca. 500 x | Arbeitstemperatur ca. 10°C - 60°C | Power Bank Ladezeit ca. 2 - 3 h | LED leuchtet beim Auf- und Entladen | geeignet auch Tablets | Knopf zum Anschalten des Ladevorgangs | inkl. USB Ladekabel und weißer Standardverpackung



2200 mAh - 3000 mAh	94 x 22 x 21 mm
0.076 kg	ab 25 Stück
10-20 Werkstage	Logo 65 mm x 13 mm 88 mm x 13 mm 88 mm x 13 mm 88 mm x 13 mm
ab 100 Stück	Veredelung



A100812

## > Q-Pack Emily

(Kunststoff)

Spritzwassergeschützte Outdoor-Powerbank mit Taschenlampenfunktion | Lithium-Polymer-Akku | Gummiertes Gehäuse mit geschützten USB-Ports | LED-Taschenlampenfunktion | Schutzart IP65



4000 mAh - 5200 mAh	100 x 47 x 24 mm
0.042 kg	ab 100 Stück
25 Werkstage	Logo 40 mm x 13 mm
ab 3000 Stück	Veredelung





A100794

## > Q-Pack Clips

(Metall)

Input: 5 V / 0.8 A | Output: 5 V / 1.0 A | mit praktischem Clip zum Befestigen | zeigt per Knopfdruck den Ladestand der Power Bank über LEDs an | inkl. USB-Ladekabel



3000 mAh 100 x 50 x 14 mm

0.087 kg ab 100 Stück

7-12 Werkzeuge 95 mm x 39 mm

ab 1000 Stück 20 mm x 39 mm

Veredelung



A100696

## > Q-Pack Fine XL

(Kunststoff)

Input: 5 V / 1.0 A | Output1: 5 V / 1.0 A Output2: 5 V / 2.0 A | Li-Ionen Akku 18650 | Lebenszyklus ca. 500 x | Arbeitstemperatur ca. 10°C - 60°C | Power Bank Ladezeit ca. 3 - 5 h | LED leuchtet beim Auf- und Entladen | geeignet auch für Tablets | inkl. USB Ladekabel und weißer Standardverpackung



20800 mAh 161 x 82 x 22 mm

0.453 kg ab 25 Stück

15-20 Werkzeuge 130 mm x 55 mm

145 mm x 55 mm

Veredelung



A100813

## > Q-Pack Kathy

(Kunststoff/Silikon)

Spritzwassergeschützte Outdoor-Powerbank | Hochleistungs-Lithium-Polymer-Akku | Gummiertes Gehäuse mit geschützten USB-Ports | Schutzart IP65



8000 mAh - 10400 mAh 122 x 78 x 26 mm

0.276 kg ab 500 Stück

20 Werkzeuge 50 mm x 10 mm

ab 3000 Stück 50 mm x 10 mm

Veredelung







# > NATÜRLICH AUS HOLZ

*liegen gut in der Hand:  
kleine „Baumstämme“  
voller Energie*



**A100227**

## > Q-Pack Tubby Holz (Holz)

Input / Output: 5 V / 1.0 A | Li-Ionen Akku 18650 | Lebenszyklus ca.  
500 x | Arbeitstemperatur ca. 10°C - 60°C | Power Bank Ladezeit ca. 2  
- 3 h | Oberfläche ist aufgrund der Holzstruktur unterschiedlich | inkl.  
USB Ladekabel und weißer Standardverpackung

2200 mAh - 3000 mAh	104 x 25 x 25 mm
0.067 kg	ab 25 Stück
10-25 Werkstage	Logo
Veredelung	95 mm x 14 mm
	95 mm x 14 mm
	95 mm x 14 mm
	95 mm x 14 mm

*in 3 natürlichen Nuancen  
erhältlich: Walnussholz,  
Rosenholz, Ahornholz*



A100229

## > Q-Pack Solid Holz

(Holz)

Input / Output: 5 V / 1.0 A | Li-Ionen Akku 18650 | Lebenszyklus ca. 500 x | Arbeitstemperatur ca. 10°C - 60°C | Power Bank Ladezeit ca. 2 - 3 h | Oberfläche ist aufgrund der Holzstruktur unterschiedlich | inkl. USB Ladekabel und weißer Standardverpackung

2200 mAh - 3000 mAh	102 x 25 x 25 mm
0.072 kg	ab 25 Stück
10-25 Werktage	90 mm x 18 mm 90 mm x 18 mm 90 mm x 18 mm 90 mm x 18 mm
Veredelung	



A101022

## > Q-Pack Ethan

(Holz)

Input: 5 V / 1 A | Output: 5 V / 1 A | Oberfläche ist aufgrund der Holzstruktur unterschiedlich | inkl. Micro USB Ladekabel

2200 mAh - 3000 mAh	115 x 45 x 12 mm
0.078 kg	ab 25 Stück
15 Werktage	100 mm x 35 mm
ab 3000 Stück	
Veredelung	



*innen Technik, aussen Natur...*



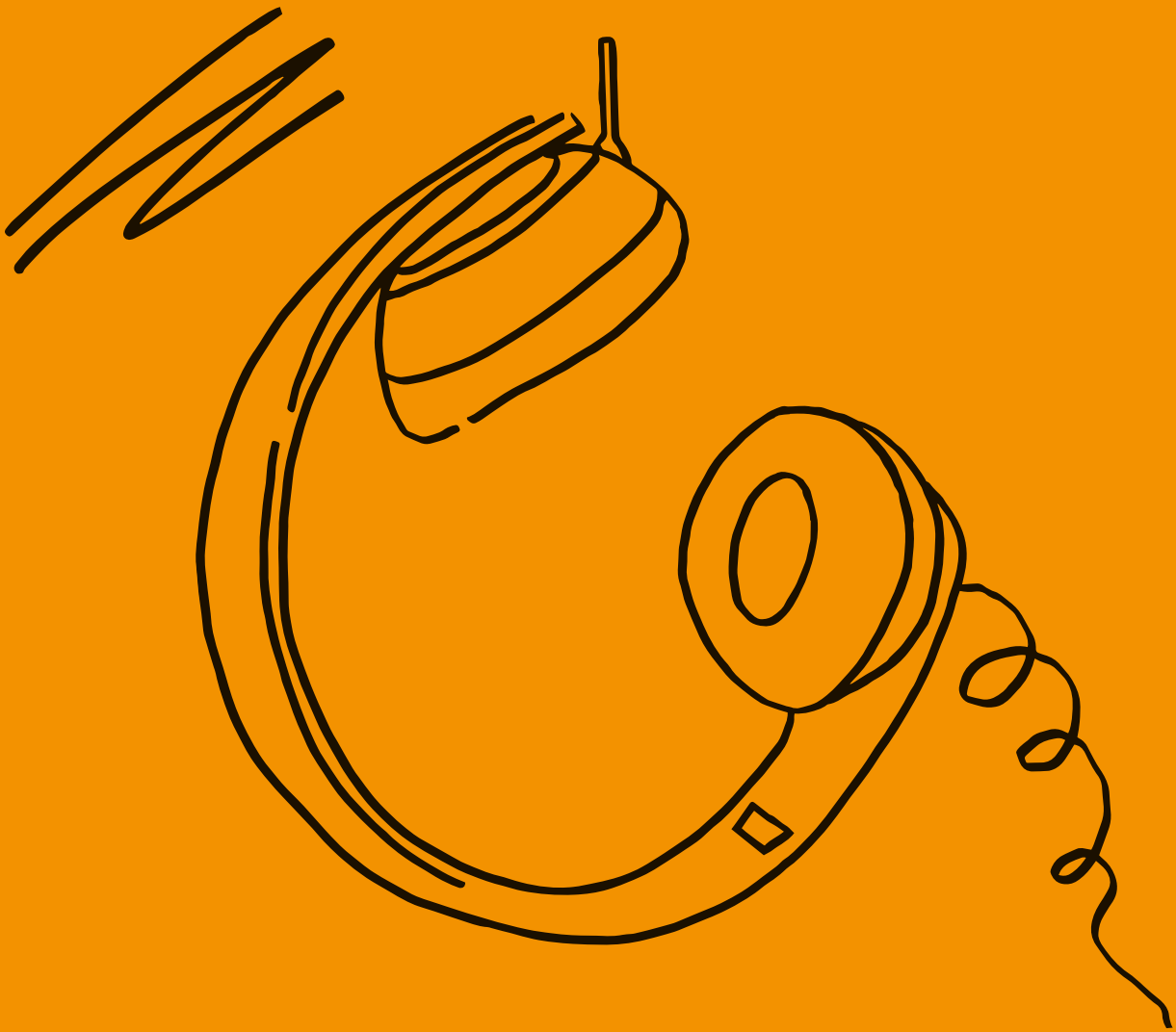



> Sound & Lights



# > KOPF HÖRER



A101007

## > Bluetooth Kopfhörer Susanne (Kunststoff)

Stylischer Kopfhörer in fünf modernen und leuchtenden Farben | mit gepolsterten und höhenverstellbaren Ohrmuscheln | Akkulaufzeit (in Betrieb) ca. 10 Stunden | Akkulaufzeit (Standby) ca. 300 Stunden | Bluetooth V3.0 | 3,5 mm AUX Anschluss | FM Radio | Lautstärke ca. 108 db | Impedanz ca. 32 Ohm | Frequenzbereich ca. 20 Hz - 20 kHz | zusammenfaltbar zum Transport

**B** mit Bluetooth

**kg** 0.121 kg

**30** Werktage

ab 2000 Stück

Veredelung

**P** 190 x 140 x 60 mm

ab 500 Stück

40 mm x 40 mm

40 mm x 40 mm

15 mm x 12 mm

15 mm x 12 mm



*Eine schöne Umgebung wird  
mit guter Musik perfekt, weich  
gepolsterte Kopfhörer erhöhen  
den Genuss.*



A100876

## > Kopfhörer Jack

(Kunststoff)

Sehr hoher Tragekomfort durch weiche Silikon-Ohrstücke | Gute Abschirmung vor Außengeräuschen | satte Basswiedergabe | Impedanz ca. 32 Ohm | Lautstärke bis zu 110 dB  $\pm$  3 dB | Tonfrequenz-Übertragungsbereich ca. 20 - 20.000 kHz | 3,5 mm Klinkeanschluss | Kabellänge ca. 155 cm

**B** mit Bluetooth

**kg** 0.148 kg

**🚚** 25 Werktage

**🔍** ab 1000 Stück

Veredelung

**P** 180 x 190 x 75 mm

**📦** ab 100 Stück

**📏** Logo 45 mm x 8 mm  
45 mm x 8 mm  
20 mm x 15 mm  
20 mm x 15 mm

**T**



A101006

## > Bluetooth Kopfhörer Olaf

(Kunststoff)

Stylisher Kopfhörer in fünf modernen und leuchtenden Farben | mit gepolsterten und höhenverstellbaren Ohrmuscheln | Akkulaufzeit (in Betrieb) ca. 10 Stunden | Akkulaufzeit (Standby) ca. 300 Stunden | Bluetooth v3.0 | 3,5 mm Klinkeanschluss | FM Radio | Lautstärke ca. 108 db | Impedanz ca. 32 Ohm | Frequenzbereich ca. 20 Hz - 20 kHz | zusammenfaltbar zum Transport

**B** mit Bluetooth

**kg** 0.171 kg

**🚚** 30 Werktage

**🔍** ab 2000 Stück

Veredelung

**P** 190 x 140 x 70 mm

**📦** ab 500 Stück

**📏** Logo 45 mm x 20 mm  
45 mm x 20 mm  
20 mm x 13 mm  
20 mm x 13 mm

**T**





A100875

## > Kopfhörer Harry

(Kunststoff)

Der Kopfhörer Harry bietet einen ausgewogenen und hochwertigen Klang | Die weichen Ohrpolster sowie die verstellbaren Metallbügel sorgen zusätzlich für einen guten Tragekomfort | 3,5 mm Klinkeanschluss | Impedanz ca. 32 Ohm | Frequenzbereich ca. 20 - 20.000 Hz | Lautstärke ca. 110 db | Kabellänge ca. 1,5 m

<b>B</b> mit Bluetooth	<b>P</b> 150 x 180 x 75 mm
<b>kg</b> 0.129 kg	<b>ab</b> 100 Stück
<b>10-25</b> Werktage	<b>Logo</b> 140 mm x 20 mm 55 mm x 55 mm 55 mm x 55 mm
<b>ab</b> 1000 Stück	<b>T</b>
Veredelung	



*...schnell & einfach  
zusammenklappen,  
perfekt für unterwegs*



A100921

## > Bluetooth Kopfhörer Nea

(Kunststoff)

Kopfhörer in elegantem Design mit eingebautem Mikrofon zum Freisprechen | Akku-Laufzeit ca. 5 Stunden | Bluetooth v4.0 | Micro SD-Port, FM-Radio, 3,5 mm Klinkeanschluss | Bluetooth-Reichweite bis zu 10 m im freien | Lithium-Ionen Akku (3.7 V, 300 mAh) | Höhenverstellbare und gepolsterte Ohrmuscheln | zusammenklappbar zum Transport | inkl. Micro USB-Ladekabel

<b>B</b> mit Bluetooth	<b>P</b> 185 x 185 x 80 mm
<b>kg</b> 0.153 kg	<b>ab</b> 100 Stück
<b>20</b> Werktage	<b>Logo</b> 20 mm x 10 mm 20 mm x 10 mm 40 mm x 20 mm 40 mm x 20 mm
<b>ab</b> 1000 Stück	<b>T</b>
Veredelung	







# > DESIGN

*Ob außergewöhnliches Design oder einzigartiger Klang ... wir können alles - nur nicht langweilig!*

*Einzigartiges Design in  
Leder-Optik und in  
4 Nuancen erhältlich*





A101008

## > Bluetooth Kopfhörer Frederik (Kunststoff)

Perfekte Klangqualität ganz ohne Kabel mit Bluetooth 4.1 Technologie | Spritzwassergeschützt IPX7 | Akkulaufzeit ca. 5 Stunden | Lautstärke ca. 104 db | Ladezeit ca. 2 Stunden | Bluetooth-Reichweite ca. 10 m im freien | Ideal zum Freisprechen mit 3-Tasten Fernbedienung und Mikrophon am Kabel | magnetisches Metallgehäuse hält Ohrhörer mit einander verbunden um den Hals | inkl. Micro USB Ladekabel, 8x Ohrhöreraufsätzen in versch. Größen

<b>B</b> mit Bluetooth	<b>P</b> 60 x 18 x 25 mm
<b>kg</b> 0.017 kg	<b>ab</b> 500 Stück
<b>Werkzeuge</b> 30 Werkzeuge	<b>Logo</b> 10 mm x 8 mm 10 mm x 8 mm
<b>ab</b> 2000 Stück	<b>Veredelung</b>
<b>Veredelung</b>	



A100909

## > Bluetooth Kopfhörer Amelie (Kunststoff)

Verbinden Sie Ihr Handy oder Tablet via Bluetooth und genießen Sie Stereo-Sound ohne Unterbrechung auf einer Distanz von bis zu 10 m im freien | Bluetooth v4.1 | Gesprächszeit / Spieldauer bis zu 5 Stunden | Standby bis zu 180 Stunden | Aufladedauer ca. 2 Stunden | Frequenzbereich ca. 20 - 22 KHz | inkl. Micro USB-Ladekabel und Ohrstücke (S/M/L)

<b>B</b> mit Bluetooth	<b>P</b> 800 x 10 x 8 mm
<b>kg</b> 0.013 kg	<b>ab</b> 500 Stück
<b>Werkzeuge</b> 15 Werkzeuge	<b>Logo</b> 8 mm x 5 mm 8 mm x 5 mm 45 mm x 5 mm
<b>ab</b> 2500 Stück	<b>Veredelung</b>
<b>Veredelung</b>	



...blinken im Takt  
der Musik

A100993

## > Kopfhörer Sophia (Kunststoff)

LED - Kopfhörer blinken im Takt der Musik | mit Mikrophon zum Freisprechen | Frequenzbereich ca. 20 - 20.000 Hz | Ladezeit ca. 1 Stunde | Kabellänge ca. 100 cm | Impedanz 32 Ohm | 80 mAh Akku | inkl. weißer Standardverpackung und Micro USB-Ladekabel

<b>B</b> ohne Bluetooth	<b>P</b> 1000 x 19 x 15 mm
<b>kg</b> 0.026 kg	<b>ab</b> 25 Stück
<b>Werkzeuge</b> 30 Werkzeuge	<b>Logo</b> 30 mm x 10 mm
<b>ab</b> 1000 Stück	<b>Veredelung</b>
<b>Veredelung</b>	



A100910

## > Bluetooth Kopfhörer Alice

(Kunststoff)

Verbinden Sie Ihr Handy oder Tablet via Bluetooth und genießen Sie Stereo-Sound ohne Unterbrechung auf einer Distanz von bis zu 10 m im freien | Bluetooth v4.1 | Gesprächszeit / Spieldauer: bis zu 5 Stunden | Standby bis zu 180 Stunden | Aufladedauer ca. 2 Stunden | Frequenzbereich ca. 20 - 22 KHz | inkl. Micro USB-Ladekabel und weißem Standardkarton

<b>B</b> mit Bluetooth	<b>P</b> 650 x 270 x 150 mm
<b>kg</b> 0.014 kg	<b>ab</b> 500 Stück
<b>Truck</b> 30 Werktage	<b>Logo</b> 5 mm x 5 mm 5 mm x 5 mm 45 mm x 7 mm
<b>Headset</b> ab 2000 Stück	<b>Veredelung</b>
<b>Veredelung</b>	



A100907

## > Bluetooth Kopfhörer Aline

(Kunststoff)

Verbinden Sie Ihr Handy oder Tablet via Bluetooth und genießen Sie Stereo-Sound ohne Unterbrechung auf einer Distanz von bis zu 10 m im Freien | Bluetooth v4.1 | Gesprächszeit / Spieldauer: bis zu 5 Stunden | Standby bis zu 180 Stunden | Aufladedauer ca. 2 Stunden | Frequenzbereich ca. 20 - 22 KHz | inkl. Micro USB-Ladekabel und Ohrstücke (S/M/L)

<b>B</b> mit Bluetooth	<b>P</b> 800 x 10 x 8 mm
<b>kg</b> 0.013 kg	<b>ab</b> 100 Stück
<b>Truck</b> 15 Werktage	<b>Logo</b> 10 mm x 5 mm 10 mm x 5 mm 40 mm x 5 mm
<b>Headset</b> ab 2500 Stück	<b>Veredelung</b>
<b>Veredelung</b>	

A100992

## > Kopfhörer Luisa

(Kunststoff)

Mit symmetrischem Kabel für ein Hörerlebnis ohne Kabelgewirr | Impedanz ca. 16 Ohm | Leistung ca. 103 dB | Frequenzbereich ca. 20 Hz - 20.000 Hz | Kabellänge ca. 120 cm | inkl. praktischer Transportbox (bedruckbar)

<b>B</b> ohne Bluetooth	<b>P</b> 1200 x 13 x 20 mm
<b>kg</b> 0.009 kg	<b>ab</b> 100 Stück
<b>Truck</b> 20 Werktage	<b>Logo</b> 20 mm x 35 mm
<b>Veredelung</b>	<b>Veredelung</b>
<b>Veredelung</b>	







# > SOUND DESIGN YEAH!



Stilvoll „was aufs Ohr“  
Variabel in Länge,  
Farbe und Oberflächentextur  
konstant beim Klang -  
... Kopfhörer William



**A100877**

## > Kopfhörer William

(Kunststoff)

Kopfhörer zum Zusammenklappen mit größenverstellbarem Kopfbügel und gepolsterten Over-Ear-Ohrmuscheln - für einen klaren Sound und verringerte Umgebungsgeräusche | Geeignet für Smartphones, Tablets und alle Music-Player mit einer 3,5-mm-Audiobuchse | inkl. weißer Standardverpackung

<b>B</b> mit Bluetooth	<b>P</b> 160 x 180 x 60 mm
<b>kg</b> 0.109 kg	<b>Box</b> ab 100 Stück
<b>Truck</b> 25 Werkzeuge	<b>Logo</b> 80 mm x 25 mm 40 mm x 40 mm 40 mm x 40 mm
<b>Person</b> ab 1000 Stück	
Veredelung	<b>T</b>
<b>Color</b> ● ● ● ●	













A100995

## > Kopfhörer Konrad

(Kunststoff)

Kopfhörer ist zusammenfaltbar und damit platzsparend | Leichtes Design und satter Sound | Kabelläng ca. 150 cm | Impedanz ca. 32 Ohm | Lautstärke ca. 110 db | Frequenzbereich ca. 20 Hz - 20 kHz | inkl. weißer Standardkarton

 mit Bluetooth

 0,133 kg

 auf Anfrage

 ab 1000 Stück

Veredelung

 180 x 150 x 68 mm

 ab 1000 Stück

 Logo  
55 mm x 55 mm  
55 mm x 55 mm





A100523

## > Kopfhörer Colour

(Stoff)

In-Ear Kopfhörer | 3,5 mm Klinenstecker | Kabellänge ca. 155 cm | Das Kabel ist textilmantelt (wie Schnürsenkel) | weiche Gummipolster sorgen für einen angenehmen Tragekomfort

<b>B</b> mit Bluetooth	<b>P</b> 1400 x 9 x 2 mm
<b>kg</b> 0.023 kg	<b>ab</b> 100 Stück
<b>Truck</b> auf Anfrage	<b>Logo</b> 13 mm x 13 mm 13 mm x 13 mm
Veredelung	<b>T</b>



A100991

## > Kopfhörer Paula

(Kunststoff)

Mit symmetrischem Kabel für ein Hörerlebnis ohne Kabelgewirr | Impedanz ca. 16 Ohm | Leistung ca. 103 dB | Frequenzbereich ca. 20 Hz - 20.000 Hz | Kabellänge ca. 120 cm | inkl. praktischer Transportbox (bedruckbar)

<b>B</b> mit Bluetooth	<b>P</b> 120 x 13 x 20 mm
<b>kg</b> 0.046 kg	<b>ab</b> 100 Stück
<b>Truck</b> 20 Werktage	<b>Logo</b> 40 mm x 40 mm
<b>Headset</b> ab 1000 Stück	<b>T</b>
Veredelung	<b>T</b>











>Sound & Lights



# > LAUT SPRECHER



Freisprecheinrichtung

Nie mehr abhängig sein!  
Kabellose Lautsprecher -  
mini im Format, maxi im Klang.

A100833

## > Lautsprecher Bamboo

(Holz)

Bluetooth Lautsprecher aus Bambusholz | Bluetooth | 3,5 mm AUX-Eingang | Lithium-Ionen-Akku | Akkulaufzeit: 8 Stunden | Einfache Bedienung | inkl. USB Ladekabel

**B** mit Bluetooth

**kg** 0.250 kg

**🚚** 20 Werktage

**👤** ab 1000 Stück

Veredelung

**P** 70 x 70 x 70 mm

**📦** ab 50 Stück

**📏** Logo  
70 mm x 70 mm  
70 mm x 70 mm  
70 mm x 60 mm  
70 mm x 50 mm





# #



A100891

## > Lautsprecher Viktor (Metall)

Der Bluetooth Lautsprecher Viktor bietet trotz seiner kleinen und handlichen Erscheinung einen satten Sound | Die kompakte Alu-Box misst lediglich 34 x 34 x 29 mm und wiegt gerade einmal 34 g | Musik kann kabellos via Bluetooth (v2.1) wiedergegeben werden | Der integrierte 200 mAh Akku sorgt für bis zu 4 Stunden Musikgenuss | Inkl. USB Ladekabel / Schlaufe für den Schlüsselbund

<b>B</b> mit Bluetooth	<b>P</b> 34 x 34 x 29 mm
<b>kg</b> 0.034 kg	<b>ab</b> 250 Stück
<b>Truck</b> 25 Werktage	<b>Logo</b> 23 mm x 17 mm
<b>Hand</b> ab 2000 Stück	23 mm x 17 mm
<b>Veredelung</b>	23 mm x 17 mm
	23 mm x 17 mm



A100906

## > Lautsprecher Pocket Rubber (Kunststoff)

Ladeanschluss ca. 5 V Mini USB | 200 mAh Akku | Ladezeit: 4 Stunden über USB Port | Akkulaufzeit ca. 2 - 3 Stunden | 3,5 mm Klinke Anschluss | stauchbar durch Ziehharmonikaschlauch (Akustik verbessert sich), passt in eine Hosentasche | inkl. Mini USB-Ladekabel / weiße Standardverpackung

<b>B</b> mit Bluetooth	<b>P</b> 52 x 52 x 38 mm
<b>kg</b> 0.044 kg	ab 25 Stück
<b>🚚</b> 15-20 Werktage	<b>Logo</b> 10 mm x 35 mm 10 mm x 35 mm 10 mm x 35 mm
<b>🔍</b> ab 1000 Stück	
Veredelung	<b>T</b>
<b>● ● ●</b>	



...zeitloses Design

hochwertig verarbeitetes  
Bambusholz für eine  
„natürliche“ Optik

A100836

## > Lautsprecher Carry (Holz)

Bluetooth Lautsprecher aus Bambusholz | Bluetooth | 3,5 mm AUX-Eingang | Lithium-Ionen-Akku | Akkulaufzeit: 8 Stunden | Einfache Bedienung | inkl. USB Ladekabel

<b>B</b> mit Bluetooth	<b>P</b> 63 x 65 x 65 mm
<b>kg</b> 0.124 kg	ab 50 Stück
<b>🚚</b> 20 Werktage	<b>Logo</b> 50 mm x 50 mm 50 mm x 50 mm 50 mm x 50 mm 50 mm x 32 mm
<b>🔍</b> ab 1000 Stück	
Veredelung	<b>T</b> <b>PE</b> <b>DE</b> <b>DE</b>
<b>●</b>	



Freisprecheinrichtung





A100834

## > Lautsprecher Crooze

(Holz)

Bluetooth Lautsprecher aus Bambusholz | Bluetooth | 3,5 mm AUX-Eingang | Lithium-Ionen-Akku | Akkulaufzeit: 8 Stunden | Einfache Bedienung | inkl. USB Ladekabel



<b>B</b> mit Bluetooth	<b>P</b> 62 x 60 x 60 mm
<b>kg</b> 0.124 kg	<b>ab</b> 50 Stück
<b>Truck</b> 20 Werktage	<b>Logo</b> 44 mm x 52 mm
<b>Person</b> ab 1000 Stück	44 mm x 52 mm
Veredelung	44 mm x 52 mm
	44 mm x 52 mm

# > SOUND

*Ob unterwegs oder zuhause,  
allein oder in Gemeinschaft -  
Musik gehört dazu.*

A100824

## > Lautsprecher Bobby

(Kunststoff)

Bluetooth Lautsprecher mit integriertem MP3 Player über TF Card (nicht im Lieferumfang) | matter Kunststoff mit glänzendem Stoff | 6 W Leistung | Ladezeit ca. 2 h | Lithium-Ionen-Akku (2000 mAh) | Akkulaufzeit ca. 12 h | 5 V Mini USB Ladeanschluss | Reichweite ca. 10-15 m | Bluetooth v2.1 | 3,5 mm Klinkeanschluss | inkl. USB Ladekabel / Klinkeanschluss

<b>B</b> mit Bluetooth	<b>P</b> 68 x 68 x 150 mm
<b>kg</b> 0.226 kg	<b>ab</b> 25 Stück
<b>Truck</b> 25-30 Werktage	<b>Logo</b> 25 mm x 50 mm
<b>Person</b> ab 2000 Stück	25 mm x 50 mm
Veredelung	25 mm x 50 mm





A100139

## > Lautsprecher Boogie

(Metall)

5 V Mini USB Ladeanschluss | MP3 Player über Micro SD Card (nicht mit im Lieferumfang) | 400 mAh Akkukapazität | ca. 3 W Leistung | Ladezeit über USB Port ca. 1-2 Stunden | Akkulaufzeit ca. 3 - 4 Stunden | Bluetooth | 3,5 mm Klinken Anschluss | Bluetooth Reichweite: ca. 10 m | glänzende Oberfläche | inkl. Mini USB Kabel / Klinken-USB Ladekabel / weißer Standardverpackung

**B** mit Bluetooth

**P** 60 x 60 x 50 mm

**kg** 0.235 kg

**ab 25 Stück**

**10-15 Werktage**

**Logo** 27 mm x 35 mm

**ab 1000 Stück**

27 mm x 35 mm

27 mm x 35 mm

Veredelung





Musiktruhe war gestern - heute braucht auch großer Klang nur wenig Platz.

LAUTSPRECHER BOOGIE  
LAUTSPRECHER BOOGIE  
LAUTSPRECHER BOOGIE

LAUTSPRECHER BOOGIE  
LAUTSPRECHER BOOGIE  
LAUTSPRECHER BOOGIE

LAUTSPRECHER BOOGIE  
LAUTSPRECHER BOOGIE  
LAUTSPRECHER BOOGIE

LAUTSPRECHER BOOGIE  
LAUTSPRECHER BOOGIE  
LAUTSPRECHER BOOGIE

LAUTSPRECHER BOOGIE  
LAUTSPRECHER BOOGIE  
LAUTSPRECHER BOOGIE







...leuchtet im Takt  
der Musik

A100904

## > Lausprecher Viktoria (Kunststoff)

Bluetooth Lautsprecher mit LED-Lichteffekten im Takt zur Musik und einer Freisprechfunktion für Smartphones | Spritzwassergeschützt: IPX65 | Lithium-Ionen Akku (1800 mAh / 6,66 Wh) | Bluetooth-Reichweite: 10 m | Input: 5 V / 0,5 A | 3 W Leistung | Bluetooth v2.1 | 3,5 mm Klinkeanschluss | inkl. Karabiner zum Befestigen des Lautsprechers / 3,5 mm Klinkekabel / Micro USB Ladekabel

**B** mit Bluetooth

**kg** 0,221 kg

**Truck** 25 Werkstage

**P** 118 x 68 x 68 mm

**Box** ab 25 Stück

**Logo** 70 mm x 25 mm  
70 mm x 25 mm

Veredelung



# > LASS ES ROCKEN

A100903

## > Lausprecher Helena (Kunststoff)

Bluetooth Lautsprecher mit LED-Lichteffekten im Takt zur Musik und einer Freisprechfunktion für Smartphones | Spritzwassergeschützt: IPX65 | Lithium-Ionen Akku (1800 mAh / 6,66 Wh) | Bluetooth-Reichweite: 10 m | Input: 5 V / 0,5 A | 3 W Leistung | Bluetooth v2.1 | 3,5 mm Klinkeanschluss | inkl. Karabiner zum Befestigen des Lautsprechers / 3,5 mm Klinkekabel / Micro USB-Ladekabel

<b>B</b> mit Bluetooth	<b>P</b> 118 x 68 x 68 mm
<b>kg</b> 0.221 kg	<b>ab</b> 25 Stück
<b>25</b> Werkstage	<b>Logo</b> 70 mm x 30 mm 70 mm x 30 mm
Veredelung	<b>T</b>
●	

...pocket Größe



...lässt sich überall einhängen

Staub & Spritzwasser geschützt



A100985

## > Lautsprecher Andrea (Kunststoff)

Bluetooth Lautsprecher mit LED-Lichteffekten im Takt zur Musik und einer Freisprechfunktion für Smartphones | Spritzwassergeschützt: IPX65 | Lithium-Ionen Akku (1800 mAh / 6,66 Wh) | Bluetooth-Reichweite: 10 m | Input: 5 V / 0,5 A | 3 W Leistung | Bluetooth v2.1 | 3,5 mm Klinkeanschluss | inkl. Karabiner zum Befestigen des Lautsprechers | 3,5 mm Klinkekabel | Micro USB Ladekabel

<b>B</b> mit Bluetooth	<b>P</b> 118 x 68 x 68 mm
<b>kg</b> 0.118 kg	<b>ab</b> 25 Stück
<b>25</b> Werkstage	<b>Logo</b> 70 mm x 20 mm 70 mm x 20 mm 70 mm x 30 mm
Veredelung	<b>T</b>
●	

...standfest und kompakt



Der König der Lautsprecher:  
bietet satten Sound mit  
Lichteffekten, speist sich selbst und  
andere Geräte mit Strom.



A100865

## > Lautsprecher Leo

(Kunststoff)

Bluetooth Lautsprecher mit integrierter LED-Laterne | Mit drei verstellbaren Helligkeitsstufen | USB Anschluss | 3,5 mm Klinkeanschluss | FT-Kartenslot | Freisprechfunktion | inkl. 3,5 mm Klinkekabel / USB Ladekabel

**B** mit Bluetooth

**kg** 0.598 kg

**🚚** 30 Werkstage

**🔌** ab 1000 Stück

Veredelung

**P** 96 x 96 x 195 mm

**📦** ab 25 Stück

**Logo**  
125 mm x 70 mm  
125 mm x 70 mm  
125 mm x 70 mm

**T** **DE**







*In zwei Farben  
erhältlich*



Lieferung im  
Samtbeutel

A100892

## > Lautsprecher Boris

(Metall)

Der kleine Bluetooth Lautsprecher Boris bietet dank 3 Watt Leistung einen satten und ausgeglichenen Sound | Die kompakte Alu-Box misst lediglich 65 x 65 x 45 mm und wiegt 155 g | Musik kann kabellos via Bluetooth (v2.1) wiedergegeben werden | mit Selfie Auslöser | Der integrierte 700 mAh Akku sorgt für bis zu 10 Stunden Musikgenuss

<b>B</b> mit Bluetooth	<b>P</b> 65 x 65 x 45 mm
<b>kg</b> 0.155 kg	<b>ab</b> 250 Stück
<b>Truck</b> 25 Werktage	<b>Logo</b> 40 mm x 30 mm 40 mm x 30 mm 40 mm x 20 mm 40 mm x 20 mm
<b>Magnifying Glass</b> ab 2000 Stück	<b>Veredelung</b>
<b>Veredelung</b>	



A100855

## > Lautsprecher Clara

(Metall)

Bluetooth Lautsprecher in Mikrofon-Optik | Lithium-Polymer Akku | Bluetooth v3.0 | Reichweite: 10 m | 3 W Leistung | Frequenzbereich 100 Hz - 20 kHz | Ladezeit ca. 2 h | Akkulaufzeitzeit ca. 5 h | inkl. weißer Standardverpackung / Micro USB Ladekabel

<b>B</b> mit Bluetooth	<b>P</b> 50 x 60 x 60 mm
<b>kg</b> 0.107 kg	<b>ab</b> 500 Stück
<b>Truck</b> 20 Werktage	<b>Logo</b> 33 mm x 15 mm 33 mm x 15 mm 33 mm x 15 mm 33 mm x 15 mm
<b>Magnifying Glass</b> ab 1000 Stück	<b>Veredelung</b>
<b>Veredelung</b>	

## Selfie-Auslöser



A100911

## > Lautsprecher Hugo

(Kunststoff)

Kleiner Bluetooth-Lautsprecher mit Schlüsselschleife | 3 W Leistung | Frequenzbereich 90 Hz - 20 kHz | 5V Ladespannung | Lithium-Polymer Akku (180 mAh / 3.7 V) | Bluetooth v2.1 | Selfie-Auslöser

<b>B</b> mit Bluetooth	<b>P</b> 29 x 27 x 27 mm
<b>kg</b> 0.017 kg	<b>ab</b> 100 Stück
<b>Truck</b> 10-15 Werktage	<b>Logo</b> 23 mm x 15 mm 23 mm x 15 mm 23 mm x 15 mm 20 mm x 15 mm
<b>Speaker</b> ab 200 Stück	<b>Veredelung</b>
<b>Veredelung</b>	



A100890

## > Lautsprecher Igor

(Metall)

Der Bluetooth Lautsprecher Igor bietet trotz seiner handlichen Erscheinung einen satten Sound | Die kompakte Alu-Box misst lediglich 37 x 37 x 43 mm und wiegt gerade einmal 44 g | Bluetooth (v2.1) | Selfie-Selbstausslöser | Der integrierte 300 mAh Akku sorgt für bis zu 4 h Musikgenuss | inkl. USB Ladekabel / Schlaufe für den Schlüsselbund

<b>B</b> mit Bluetooth	<b>P</b> 37 x 37 x 43 mm
<b>kg</b> 0.044 kg	<b>ab</b> 250 Stück
<b>Truck</b> 25 Werktage	<b>Logo</b> 30 mm x 23 mm 30 mm x 23 mm 30 mm x 23 mm 30 mm x 23 mm
<b>Speaker</b> ab 2000 Stück	<b>Veredelung</b>
<b>Veredelung</b>	









A100781

## > Lautsprecher Jazz

(Kunststoff)

Bluetooth Lautsprecher | Leistung 3 W | Akkulaufzeit: 5 Stunden | 2 Stunden Ladezeit | Saugnäpfe dienen zur Fixierung des Handys oder zur Befestigung an glatten Oberflächen | inkl. USB Kabel

<b>B</b> mit Bluetooth	<b>P</b> 63 x 63 x 73 mm
<b>kg</b> 0.121 kg	<b>ab</b> 50 Stück
<b>Truck</b> 10-15 Werktage	<b>Logo</b> 60 mm x 60 mm
<b>Magnifying Glass</b> ab 1000 Stück	<b>T</b> <b>Logo</b>
Veredelung	
<b>●</b> <b>○</b>	



A100920

## > Bluetooth Lautsprecher Mandy

(Metall)

Stylischer Bluetooth Lautsprecher im Metallgehäuse mit Freisprecheinrichtung | Lithium-Ionen-Akku (300 mAh) | 3W Leistung (85 db) | Frequenzbereich 20 Hz – 20 kHz | Bluetooth-Reichweite: 10 m | FT Karten-Slot | Bluetooth v2.1 | inkl. USB Ladekabel

<b>B</b> mit Bluetooth	<b>P</b> 52 x 45 x 45 mm
<b>kg</b> 0.078 kg	<b>ab</b> 25 Stück
<b>Truck</b> 20 Werktage	<b>Logo</b> 45 mm x 25 mm 45 mm x 25 mm 40 mm x 25 mm 40 mm x 25 mm
<b>Magnifying Glass</b> ab 1000 Stück	<b>T</b> <b>Logo</b>
Veredelung	
<b>●</b> <b>●</b> <b>●</b> <b>●</b>	



*Freiheit, die ich meine.  
Kabellose Lautsprecher für  
unbeschwerten, gemeinsamen  
Musikgenuss, wo immer Sie sind.*



**> MACH  
DEIN LEBEN  
BUNTER**



A100819

## > Lautsprecher Marla (Kunststoff)

Bluetooth Lautsprecher mit Fernbedienung | Bluetooth-Reichweite  
10 m | mit Selfie Auslöser



**B** mit Bluetooth

**kg** 0.057 kg

**🚚** 20 Werktage

**🔍** ab 1000 Stück

Veredelung

**P** 76 x 52 x 40 mm

**📦** ab 100 Stück

**📏** 35 mm x 24 mm

Logo

T+















A100842

## > Mini Flexibel Lautsprecher John *(Kunststoff / Silikon)*

Der Lautsprecher lässt sich dank seines flexiblen Standfußes fast überall platzieren | Bluetooth v2.1 | Akkulaufzeit ca. 4 h | Bluetooth-Reichweite ca. 10 m | Impedanz 4Ω | 3 W Leistung | Frequenzbereich 100 Hz - 20 KHz | 350 mAh Akkukapazität | Ladezeit ca. 1 h

 mit Bluetooth	 190 x 63 x 26 mm
 0.092 kg	 ab 25 Stück
 20 Werktage	 Logo 90 mm x 15 mm 30 mm x 30 mm
 ab 2000 Stück	
Veredelung	
	





A100843

## > Mini Flexibel Lautsprecher Consty (Kunststoff / Silikon)

Der Lautsprecher lässt sich dank seines Schnapp-Armbands am Handgelenk oder sonstigen Gegenständen befestigen | Bluetooth v2.1 | Akkulaufzeit ca. 4 h | Bluetooth-Reichweite ca. 10 m | Impedanz 4 Ω | 3 W Leistung | Frequenzbereich 100 Hz - 20 kHz | 350 mAh Akkukapazität | Ladezeit ca. 1 h

<b>B</b> mit Bluetooth	<b>P</b> 280 x 63 x 31 mm
<b>kg</b> 0.108 kg	<b>ab 25 Stück</b>
<b>Truck</b> 20 Werktage	<b>Logo</b> 80 mm x 17 mm 80 mm x 17 mm
<b>Headset</b> ab 2000 Stück	<b>T</b>
Veredelung	



A100844

## > Mini Flexibel Lautsprecher Eduardo (Kunststoff / Silikon)

Der Lautsprecher lässt sich dank seiner Gummischlaufe am Fahrradlenker oder an sonstigen Gegenständen befestigen | Bluetooth v2.1 | Akkulaufzeit ca. 4 h | Bluetooth-Reichweite ca. 10 m | Impedanz 4 Ω | 3 W Leistung | Frequenzbereich 100 Hz - 20 kHz | 350 mAh Akkukapazität | Ladezeit ca. 1 h

<b>B</b> mit Bluetooth	<b>P</b> 190 x 64 x 26 mm
<b>kg</b> 0.082 kg	<b>ab 25 Stück</b>
<b>Truck</b> 20 Werktage	<b>Logo</b> 35 mm x 35 mm 14 mm x 14 mm 14 mm x 14 mm
<b>Headset</b> ab 2000 Stück	<b>T</b>
Veredelung	



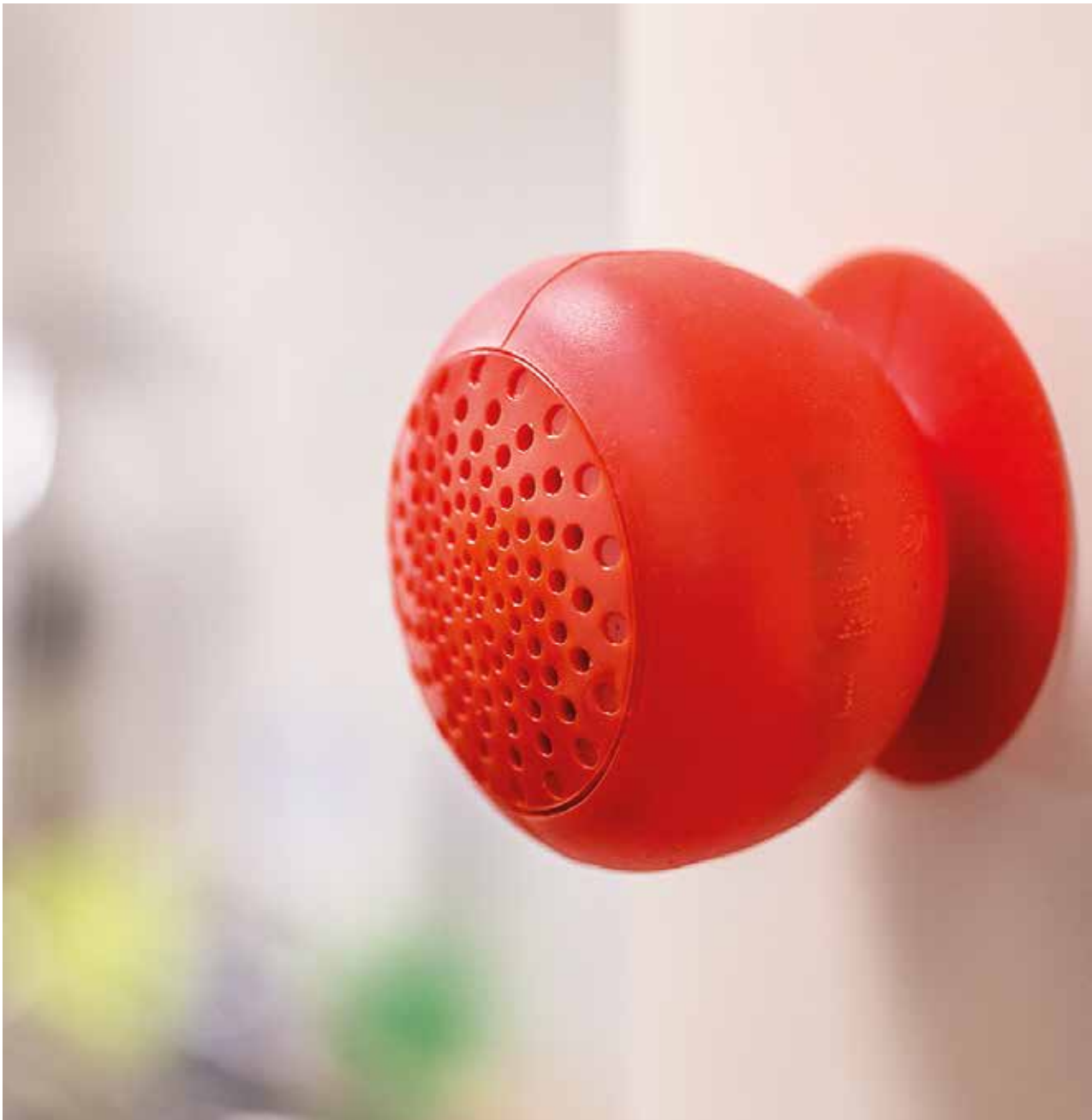

**A100830**

## > Lautsprecher Lucky

(Kunststoff / Silikon)

Bluetooth Lautsprecher für die Dusche mit Saugnapf zum Befestigen | Bluetooth v2.1 | 3 W Leistung | USB Kabel für Lautsprecher | Reichweite ca. 10 m

<b>B</b> mit Bluetooth	<b>P</b> 62 x 62 x 62 mm
<b>kg</b> 0.100 kg	<b>ab</b> 25 Stück
<b>Truck</b> 25 Werkstage	<b>Logo</b> 35 mm x 16 mm
<b>Tag</b> ab 1000 Stück	35 mm x 16 mm
Veredelung	<b>T</b>
	





A100793

## > Lautsprecher Mira

(Kunststoff / Silikon)

Bluetooth Lautsprecher für die Dusche mit Saugnapf zum Befestigen | Bluetooth v2.1 | 3.7 V Ladespannung | 3W Leistung | inkl. USB Ladekabel für Lautsprecher

<b>B</b> mit Bluetooth	<b>P</b> 83 x 83 x 39 mm
<b>kg</b> 0.087 kg	<b>☞</b> ab 50 Stück
<b>🚚</b> 25 Werktage	<b>Logo</b> 25 mm x 10 mm 25 mm x 10 mm 25 mm x 10 mm 25 mm x 10 mm
<b>📍</b> ab 1005 Stück	<b>T</b>
Veredelung	
<b>● ● ● ● ●</b>	

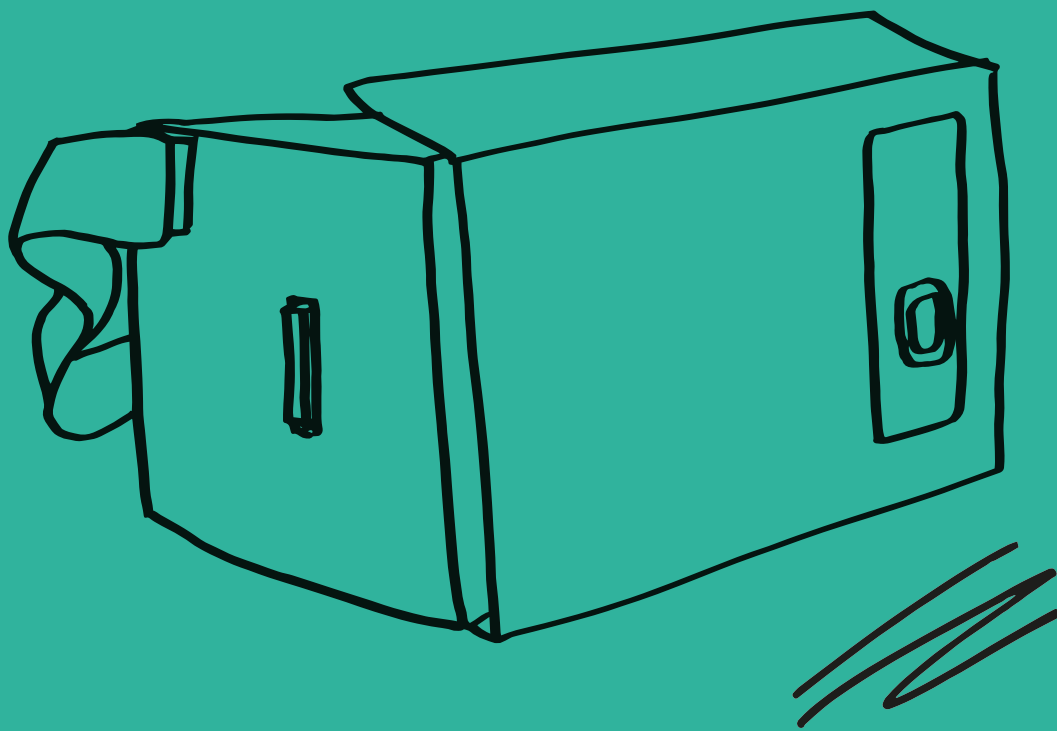





> Smartphone Accessories & Fun

# > VR BRILLEN



A100796

## > Controller für VR-Brillen (Kunststoff)

Tragbarer Bluetooth v3.0 Controller | Kompatibel mit System PC, Android und IOS | ca. 80 - 120 Stunden Akkukapazität | Reichweite ca. 10 m | 2 x AAA-Batterie (im Lieferumfang nicht enthalten)

**B** mit Bluetooth

**kg** 0.042 kg

**Truck** 15-20 Werkstage

**Person** ab 1000 Stück

Veredelung

**P** 120 x 35 x 48 mm

**Box** ab 100 Stück

**Logo** 15 mm x 20 mm



*einfach mal abtauchen  
in eine andere Welt.*





# #











**A101005**

## > VR Brille Lilly Color

(Kunststoff)

Geeignet für Smartphones (3.2 - 6.4 Zoll) | Brennweite: 70 - 75 mm | verstellbares Kopfband von 65-75 mm | Auch für Brillenträger geeignet | Das Smartphone wird durch Gummihalterungen an der VR-Brille befestigt und gleichzeitig vor Kratzern geschützt

 0.300 kg	 220 x 130 x 107 mm
 25 Werktage	 ab 1000 Stück
 ab 2000 Stück	 Logo 110 mm x 60 mm 90 mm x 40 mm
Veredelung	
	



A100925

## > VR Brille Nero

(Kunststoff)

Geeignet für Smartphones (6 - 4 Zoll) | Brennweite: 45 - 66 mm | verstellbares Kopfband | Auch für Brillenträger geeignet | Das Smartphone wird durch Gummipads an der VR-Brille vor Kratzern geschützt | inkl. schwarzer Standardverpackung / Reinigungstuch/ Ersatzgummipads

0.361 kg	19 x 155 x 11 mm
30 Werkstage	ab 25 Stück
ab 10000 Stück	140 mm x 46 mm 80 mm x 30 mm
Veredelung	



*einfache Falttechnik*



A100846

## > VR Brille Wringles

(Karton)

Geeignet für Smartphones (3.2 - 6.4 Zoll) | zusammenfaltbar | Kopfband um die Brille am Kopf zu fixieren | inkl. drei Magneten um die Brille zusammenzuhalten

0.060 kg	155 x 103 x 95 mm
10-15 Werkstage	ab 100 Stück
ab 2000 Stück	155 mm x 103 mm
Veredelung	



*sorgt für optimalen Halt:  
elastisches Gummiband*





A101002

## > VR Brille Augustus

(Kunststoff)

Geeignet für Smartphones: (3.2 - 6.4 Zoll) | Ansichtswinkel: 85 - 95 Grad | Linsenvergrößerungsfaktor: 1-2% | 42 mm PMMA-Linsen | verstellbares Kopfband

0.183 kg	108 x 155 x 95 mm
30 Werkzeuge	ab 25 Stück
ab 500 Stück	Logo 65 mm x 45 mm 30 mm x 46 mm
Veredelung	



# > VISION

*Brille auf - Alltag raus.*







A100799

## > VR Brille Treena

(Karton)

Geeignet für Smartphones (3.2 - 6.4 Zoll) | einfach und schnell in drei Schritten entfaltbar und einsatzbereit | mit Kopfband und Polsterung für die Augen

0.099 kg	138 x 86 x 49 mm
10-15 Werktage	ab 100 Stück
ab 2000 Stück	138 mm x 86 mm
Veredelung	





**> ENTDECKE  
DIE WELT  
NEU!**







..... passend für Handys von 4,3 bis 6 Zoll  
und mit Klick-Knopf für leichte  
Steuerung der App



A100845

## > VR Brille Color

(Karton)

Geeignet für Smartphones (3,2 - 6,4 Zoll) | einfach und schnell in drei Schritten entfaltbar und einsatzbereit | mit Kopfband und Polsterung für die Augen | vollflächig bedruckbar

0.157 kg	145 x 82 x 87 mm
10-15 Werktag	ab 1000 Stück
	145 mm x 82 mm
Veredelung	
<input type="checkbox"/>	





A100786

## > VR Brille Phantasy

(Kunststoff)

Geeignet für Smartphones (4.0 - 6.0 Zoll) | 3D-Effekt genießen | anti-polarisierende Gläser | Brennweite kann mit einer Hand eingestellt und justiert werden | Adapter für Smartphones: 4.0 - 6.0 Zoll (163 x 82 mm) | bequemer Sitz durch elastische Polsterung | auch für Brillenträger geeignet | ab 500 Stück ist die Front in eigenem Design erhältlich | inkl. Reinigungsset bestehend aus einem Poliertuch und Reinigungstücher

0.387 kg	190 x 110 x 138 mm
10-15 Werktage	ab 250 Stück
	185 mm x 95 mm 85 mm x 45 mm
Veredelung	



A100774

## > VR Brille Wolf

(Kunststoff)

Geeignet für Smartphones (4.0 - 6.0 Zoll) | 3D-Effekt genießen | anti-polarisierende Gläser | Brennweite kann mit einer Hand eingestellt und justiert werden | Adapter für Smartphones: 4.0 -6.0 Zoll (163 x 82 mm) | bequemer Sitz durch elastische Polsterung | auch für Brillenträger geeignet | ab 500 Stück ist die Front in eigenem Design erhältlich | inkl. Reinigungsset bestehend aus einem Poliertuch und Reinigungstücher

0.387 kg	190 x 110 x 138 mm
10-15 Werktage	ab 250 Stück
	185 mm x 95 mm 85 mm x 45 mm
Veredelung	

A100788

## > VR Brille Sunset

(Kunststoff)

Geeignet für Smartphones (4.0 - 6.0 Zoll) | 3D-Effekt genießen | anti-polarisierende Gläser | Brennweite kann mit einer Hand eingestellt und justiert werden | Adapter für Smartphones: 4.0 -6.0 Zoll (163 x 82 mm) | bequemer Sitz durch elastische Polsterung | auch für Brillenträger geeignet | ab 500 Stück ist die Front in eigenem Design erhältlich | inkl. Reinigungsset bestehend aus einem Poliertuch und Reinigungstücher

0.387 kg	190 x 110 x 138 mm
10-15 Werktage	ab 250 Stück
	185 mm x 95 mm 85 mm x 45 mm
Veredelung	





A100787

## > VR Brille Gaming

(Kunststoff)

Geeignet für Smartphones (4.0 - 6.0 Zoll) | 3D-Effekt genießen | anti-polarisierende Gläser | Brennweite kann mit einer Hand eingestellt und justiert werden | Adapter für Smartphones: 4.0 - 6.0 Zoll (163 x 82 mm) | bequemer Sitz durch elastische Polsterung | auch für Brillenträger geeignet | ab 500 Stück ist die Front in eigenem Design erhältlich | inkl. Reinigungsset bestehend aus einem Poliertuch und Reinigungstücher

0.387 kg	190 x 110 x 138 mm
10-15 Werktage	ab 250 Stück
	185 mm x 95 mm 85 mm x 45 mm
Veredelung	



A100789

## > VR Brille Seaworld

(Kunststoff)

Geeignet für Smartphones (4.0 - 6.0 Zoll) | 3D-Effekt genießen | anti-polarisierende Gläser | Brennweite kann mit einer Hand eingestellt und justiert werden | Adapter für Smartphones: 4.0 - 6.0 Zoll (163 x 82 mm) | bequemer Sitz durch elastische Polsterung | auch für Brillenträger geeignet | ab 500 Stück ist die Front in eigenem Design erhältlich | inkl. Reinigungsset bestehend aus einem Poliertuch und Reinigungstücher

0.387 kg	190 x 110 x 138 mm
10-15 Werktage	ab 250 Stück
	185 mm x 95 mm 85 mm x 45 mm
Veredelung	

*Naturliebhaber, Sportfreunde, Gamer - hier findet jeder sein Lieblingsmotiv..*





damit es nicht langweilig wird -  
immer mal was Neues!



**A100792**

## > VR Brille Mountain

(Kunststoff)

Geeignet für Smartphones (4.0 - 6.0 Zoll) | 3D-Effekt genießen | anti-polarisierende Gläser | Brennweite kann mit einer Hand eingestellt und justiert werden | Adapter für Smartphones: 4.0 -6.0 Zoll (163 x 82 mm) | bequemer Sitz durch elastische Polsterung | auch für Brillenträger geeignet | ab 500 Stück ist die Front in eigenem Design erhältlich | inkl. Reinigungsset bestehend aus einem Poliertuch und Reinigungstücher

0.387 kg	190 x 110 x 138 mm
10-15 Werktage	ab 250 Stück
	185 mm x 95 mm 85 mm x 45 mm
Veredelung	



**A100791**

## > VR Brille Delphin

(Kunststoff)

Geeignet für Smartphones (4.0 - 6.0 Zoll) | 3D-Effekt genießen | anti-polarisierende Gläser | Brennweite kann mit einer Hand eingestellt und justiert werden | Adapter für Smartphones: 4.0 -6.0 Zoll (163 x 82 mm) | bequemer Sitz durch elastische Polsterung | auch für Brillenträger geeignet | ab 500 Stück ist die Front in eigenem Design erhältlich | inkl. Reinigungsset bestehend aus einem Poliertuch und Reinigungstücher

0.387 kg	190 x 110 x 138 mm
10-15 Werktage	ab 250 Stück
	185 mm x 95 mm 85 mm x 45 mm
Veredelung	





Nicht nur Angler  
werden sie lieben...





A100790

## > VR Brille Fishs

(Kunststoff)

Geeignet für Smartphones (4.0 - 6.0 Zoll) | 3D-Effekt genießen | anti-polarisierende Gläser | Brennweite kann mit einer Hand eingestellt und justiert werden | Adapter für Smartphones: 4.0 -6.0 Zoll (163 x 82 mm) | bequemer Sitz durch elastische Polsterung | auch für Brillenträger geeignet | ab 500 Stück ist die Front in eigenem Design erhältlich | inkl. Reinigungsset bestehend aus einem Poliertuch und Reinigungstücher

 0.387 kg

 10-15 Werkstage

 190 x 110 x 138 mm

 ab 250 Stück

 Logo 185 mm x 95 mm  
85 mm x 45 mm

Veredelung







> Travel & Time



# > CAR CHARGER













**A100183**

## > Car Charger Vim weiß

*(Kunststoff)*

Smartphone oder Tablet einfach und schnell aufladen | Eingang: DC 12 V – 24 V | Ausgang: DC 5 V / 2.1 A | 2x USB Ports | geeignet für PKW (12 V Bordnetz) und LKW (24 V Bordnetz) | glänzende Oberfläche | Logo wird stark in Szene gesetzt | Ring um Logo leuchtet in der jeweiligen Farbe | inkl. weißer Standardverpackung

 5 V / 2.1A	 73 x 35 x 35 mm
 0.024 kg	 ab 25 Stück
 5-15 Werkstage	 Logo 25 mm x 25 mm
Veredelung	  
	





# > CHARGER

*Car Charger - die USB - Steckdose für das Auto.*

*Ring leuchtet*



**A100189**

## > Car Charger Vim schwarz

*(Kunststoff)*

Smartphone oder Tablet einfach und schnell aufladen | Eingang: DC 12 V – 24 V | Ausgang: DC 5 V / 2.1 A | 2x USB Ports | geeignet für PKW (12 V Bordnetz) und LKW (24 V Bordnetz) | glänzende Oberfläche | Logo wird stark in Szene gesetzt | Ring um Logo leuchtet in der jeweiligen Farbe | inkl. weißer Standardverpackung

5 V / 2.1A	73 x 35 x 35 mm
0.024 kg	ab 25 Stück
5-15 Werktage	25 mm x 25 mm
Veredelung	



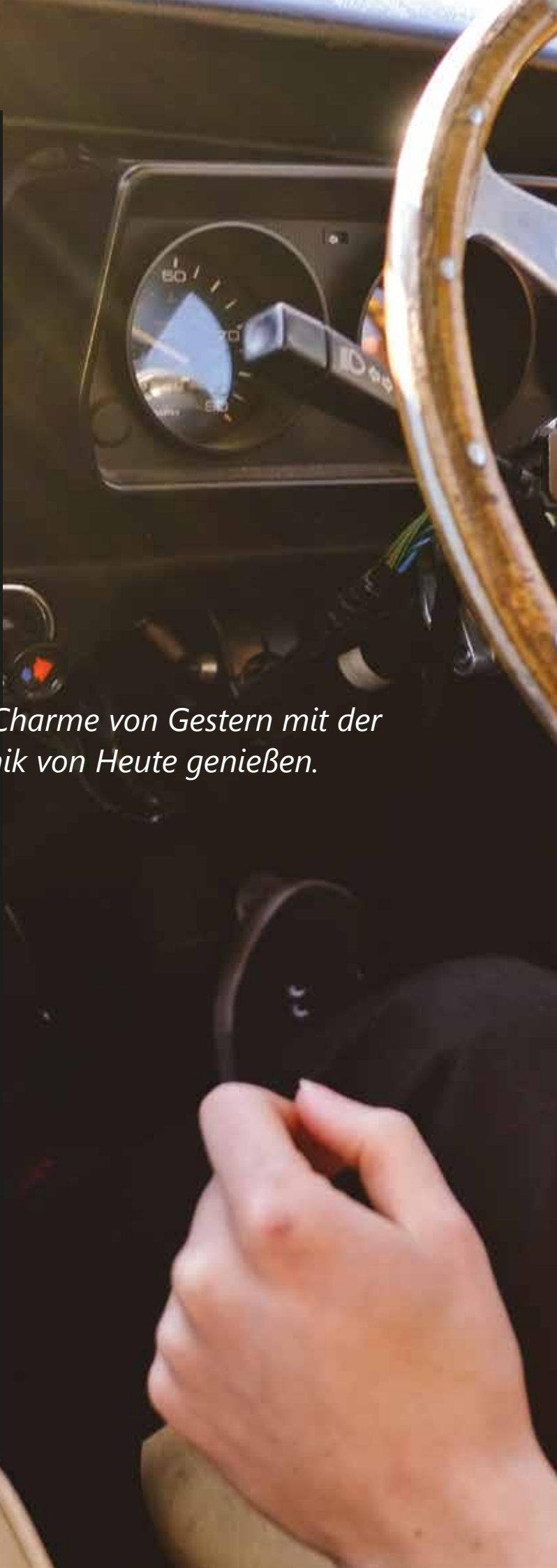

*Den Charme von Gestern mit der Technik von Heute genießen.*

**A101029**

## > Car Charger Liliana (Metall)

Eingang: DC 12 V – 24 V | Ausgang: DC 5 V, 3.0 A | 2x USB Port | mit Überspannungs- und Überhitzungsschutz

- 5 V / 3.1A
- 0.063 kg
- 15 Werktage
- ab 1000 Stück

- 95 x 25 x 25 mm
- ab 100 Stück
- 15 mm x 12 mm  
15 mm x 12 mm  
15 mm x 12 mm  
15 mm x 12 mm

- Veredelung
- - 
  - 
  -





A100469

## > Car Charger Expert (Kunststoff)

Smartphone oder Tablet einfach und schnell aufladen | Eingang: DC 12 V – 24 V | Ausgang: DC 5 V / 1.0 A | 1x USB Port | geeignet für PKW (12 V Bordnetz) und LKW (24 V Bordnetz) | matte Oberfläche | inkl. Schlüsselanhänger / weißer Standardverpackung

5 V / 1A

0.019 kg

20-35 Werkstage

66 x 23 x 15 mm

ab 25 Stück

 30 mm x 15 mm  
 30 mm x 15 mm

Veredelung



A100178

## > Car Charger Melly (Kunststoff)

Eingang: DC 12 V – 24 V | Ausgang: DC 5 V / 2.1 A | 2x USB Ports | geeignet für PKW (12 V Bordnetz) und LKW (24 V Bordnetz) | sehr klein dennoch mit großer Leistung | geeignet für Smartphones und Tablets | inkl. weißer Standardverpackung

5 V / 2.1A

0.013 kg

5-15 Werkstage

44 x 25 x 25 mm

ab 25 Stück

20 mm x 10 mm

Veredelung



# #





*Unterwegs aufladen, entspannt  
ankommen. Car Charger, die Steckdose  
fürs Auto.*

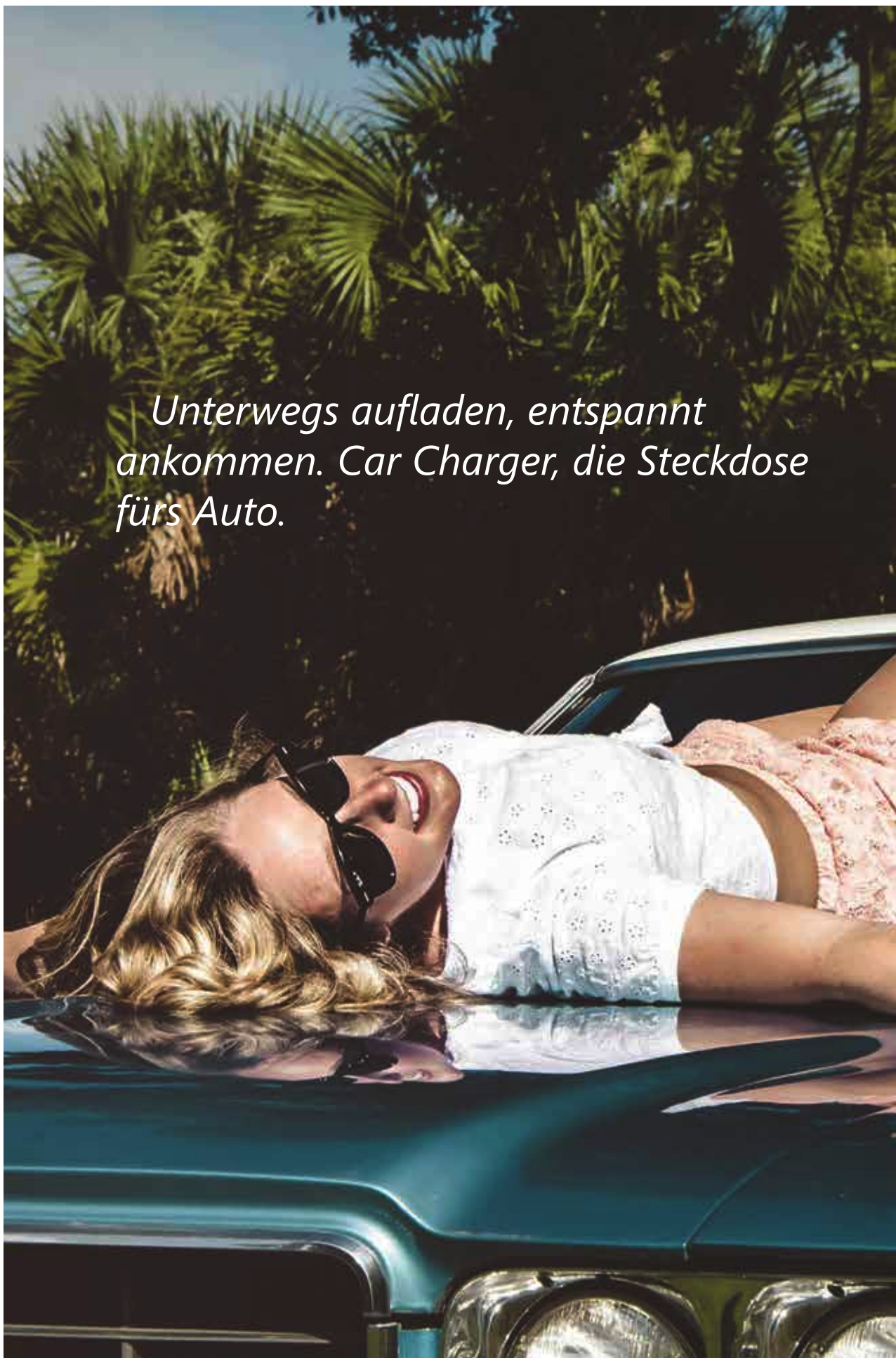













A100866

## > Car Charger Wood

(Holz/Kunststoff)

Output: 5 V / 2.4 A (12 W) | Input: 12-24 V DC | 1 x USB Port | Material Holz und Kunststoff | geeignet für PKW (12 V Bordnetz) und LKW (24 V Bordnetz) | inkl. weißer Standardverpackung (ab 500 Stück Designverpackung mit Schaustoffeinleger)

 5 V / 2.4A	 70 x 35 x 35 mm
 0.023 kg	 ab 25 Stück
 20 Werktage	 15 mm x 20 mm
 ab 3000 Stück	15 mm x 20 mm
Veredelung	15 mm x 20 mm
	15 mm x 20 mm
	



Ab 500 Stück in einer Design-Verpackung geliefert





Sonderform



Gummi













**A101012**

## > Car Charger Diego

(Kunststoff)

Eingang: DC 12 V – 24 V | 2x USB Ports | Ausgang: DC 5 V, 2.1 A |  
geeignet für PKW (12 V Bordnetz) und LKW (24 V Bordnetz) | Logos  
lassen sich in plastischer Form per 3D-Druck auf der Vorderseite  
anbringen

 5 V / 2.1A	 35 x 35 x 65 mm
 0.025 kg	 ab 100 Stück
 15 Werktage	 18 mm x 12 mm
 ab 100 Stück	
Veredelung	
	



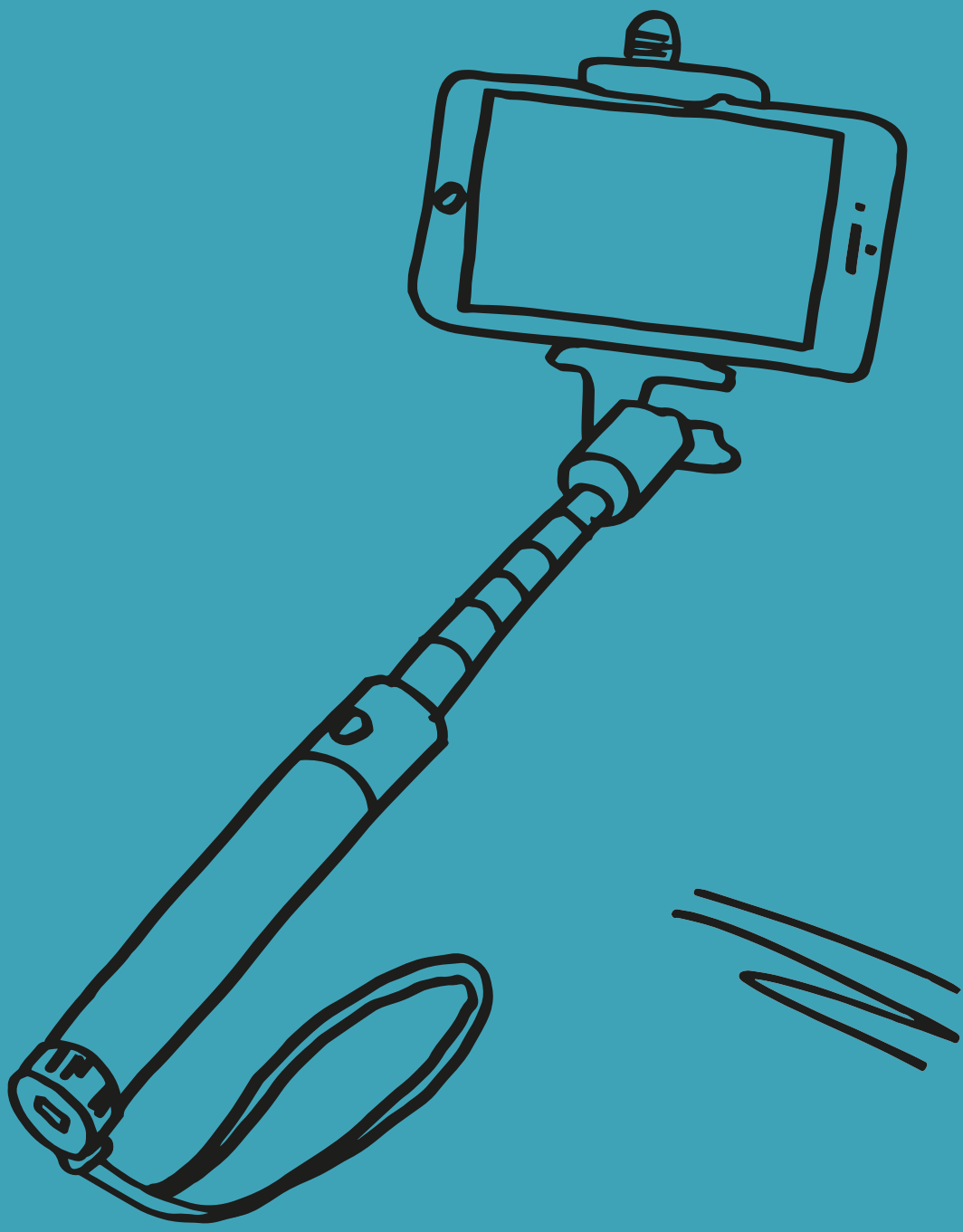





> Smartphone Accessories & Fun

# > SELFIE STICKS

A100607

## > Selfie Stick Bandle

(Kunststoff / Metall)

Auslösen per integriertem 3,5 mm Klinkenkabel | ab Betriebssystem Android 4.2 oder iOS 5.0 | max. Länge ca. 94 cm (Teleskopstange) | Stativkopf lässt sich um 180° neigen | Anti-Rutsch-Oberfläche | mit Handschlaufe | sichere Halterung für das Smartphone | Auslöser am Griff für komfortables Auslösen

0.137 kg	220 x 44 x 18 mm
10-15 Werktage	ab 100 Stück
	25 mm x 55 mm
Veredelung	



*drehen...*

A100587

## > Selfie Stick Tim

(Kunststoff / Metall)

Auslösen per Bluetooth | Reichweite ca. 10 m | ab Betriebssysteme Android 4.2 oder iOS 5.0 | max. Länge ca. 108 cm (Teleskopstange) | ca. 1 Stunde Ladezeit | 5 V Ladepannung | Stativkopf lässt sich um 180° neigen | Anti-Rutsch-Oberfläche | mit Kratzschutz und sichere Halterung für das Smartphone | inkl. Ladekabel

mit Bluetooth	240 x 43 x 20 mm
0.172 kg	ab 100 Stück
10-15 Werktage	40 mm x 14 mm 25 mm x 55 mm
Veredelung	



*...und neigen für optimale Motiveinrichtung*



A100725

## > Selfie Stick Janosch

(Kunststoff)

Auslösen per integriertem 3,5 mm Klinkenkabel | ab Betriebssystem Android 4.2 oder iOS 5.0 | max. Länge ca. 78 cm (Teleskopstange) | Stativkopf lässt sich um 180° neigen | Anti-Rutsch-Oberfläche | mit Handschlaufe | sichere Halterung für das Smartphone | Auslöser am Griff für komfortables Auslösen

0.126 kg	190 x 40 x 30 mm
25-30 Werkstage	ab 25 Stück
	25 mm x 55 mm
Veredelung	



# > SELFIE

*gut gesichert dank Schiene  
und Clip-Halterung*

*Gummi-Griff*

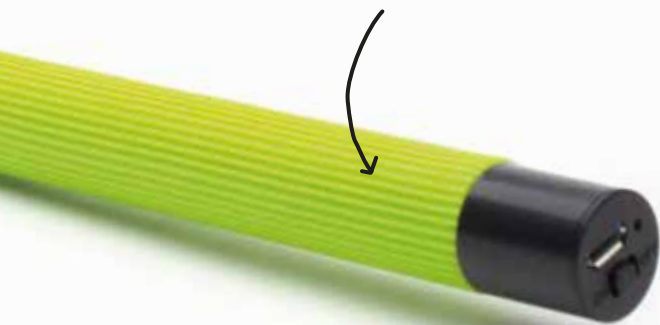



A100726

## > Selfie Stick Luis

(Kunststoff)

Auslösen per Bluetooth | Reichweite ca. 10 m | ab Betriebssysteme Android 4.2 oder iOS 5.0 | max. Länge ca. 80 cm (Teleskopstange) | ca. 1 Stunde Ladezeit | 5 V Ladespannung | Stativkopf lässt sich um 270° neigen | Anti-Rutsch-Oberfläche | mit Kratzschutz und sichere Halterung für das Smartphone | inkl. Ladekabel



mit Bluetooth



0.118 kg



25-30 Werkstage



185 x 40 x 30 mm



ab 25 Stück



25 mm x 55 mm

Veredelung



On Top: Selfie mit  
Selfie Sticks





# #



Selfie Stick

Power Bank

Lampe

A100729

## > Selfie Stick Julian

(Aluminium / Kunststoff)

Selfie Stick mit integrierter Power Bank und Taschenlampe im Griff | Auslösen per Bluetooth | Input: 5 V / 1 A | Output: 5 V / 1 A | Smartphone Halterung mit Kratzschutz | Den Griff kann man von dem Selfie Stab lösen und getrennt nutzen | Kompatibel mit iOS und Android | inkl. Micro USB Ladekabel

2200 mAh / mit Bluetooth

P 450 x 50 x 30 mm

kg 0.203 kg

ab 25 Stück

15-20 Werktage

Logo 45 mm x 15 mm  
95 mm x 15 mm

ab 500 Stück

Veredelung



A100584

## > Selfie Stick Marie

(Kunststoff / Metall)

Max. Länge ca. 96 cm (Teleskopstange) | Stativkopf lässt sich um 180° neigen | Anti-Rutsch-Oberfläche | mit Handschleife | sichere Halterung für das Smartphone

kg 0.137 kg

P 220 x 44 x 18 mm

10-15 Werktage

ab 100 Stück

Logo 25 mm x 55 mm

Veredelung







>Office & Business

# > COMPUTER ZUBEHÖR





A100579

## > **electroniKey Steffi** (Kunststoff)

Geeignet zum Aufladen von Geräten und Datenaustausch | USB auf Micro USB | Anschlüsse sind kratz- und staubgeschützt | Mailing Verstärker | perfekt als Streuartikel | für den Schlüsselanhänger geeignet



Micro-USB



49 x 30 x 8 mm



0.009 kg



ab 25 Stück



20-25 Werktag



19 mm x 12 mm  
19 mm x 12 mm

Veredelung



*Verbindet, was  
zusammen gehört.*





# #



**A100657**

## > 3,5mm Klinkenkabel Luka (Kunststoff)

3,5 mm Klinkenkabel | 105 cm Kabellänge | PVC-Ummantelung |  
Breites und flaches Kabel | perfekt um einen Slogan zu platzieren

0.023 kg

1000 x 12 x 7 mm

15-25 Werkstage

ab 500 Stück

ab 5000 Stück

960 mm x 8 mm  
 960 mm x 8 mm

Veredelung



**A100638**

## > Klinkenverteiler (Kunststoff)

Adapter mit drei Buchsen zum Anschließen von Kopfhörern | Das  
eingehende Signal wird auf drei 3,5 mm Klinkenanschlüsse verteilt

0.017 kg

73 x 39 x 12 mm

10-15 Werkstage

ab 500 Stück

ab 2000 Stück

18 mm x 8 mm  
 18 mm x 8 mm

Veredelung











**A100610**

## > electroniKey Oskar

(Kunststoff / Gummi)

Geeignet zum Aufladen von Geräten und Datenaustausch | USB auf Micro-USB | Stecker werden durch Metallbügel geschützt | bruchsticher durch flexibles Material | mit Schlüsselring | Mailing Verstärker | perfekt als Streuartikel



 Micro-USB	 71 x 13 x 9 mm
 0.006 kg	 ab 1000 Stück
 20-25 Werktage	 Logo 13 mm x 7 mm 13 mm x 7 mm
Veredelung	
	



Micro USB Stick











**A100577**

## > electroniKey Caja

(Kunststoff)

Geeignet zum Aufladen von Geräten und Datenaustausch | USB auf Micro-USB | mit Schlüsselring | perfekt als Streuartikel | Mailing Verstärker



 Micro-USB	 66 x 13 x 5 mm
 0.004 kg	 ab 25 Stück
 auf Anfrage	 Logo 5 mm x 30 mm 5 mm x 40 mm
Veredelung	
	

USB Anschluss für Power Bank



A100912

## > Lightning Kabel

(Kunststoff)

Geeignet zum Laden und Übertragen von Daten | Lightning Adapter mit MFI-Zertifikat | mit allen iOS-Versionen kompatibel | USB 2.0 auf Lightning oder Micro USB | 110 cm Kabellänge

0.025 kg	1000 x 5 x 5 mm
20 Werkzeuge	ab 100 Stück
	10 mm x 10 mm 10 mm x 5 mm
Veredelung	



# > VERBINDUNG

*electroniKeys sind Schlüssel zu mehr Produktivität.*

A100578

## > electroniKey Philo

(Kunststoff)

Geeignet zum Aufladen von Geräten und Datenaustausch | USB auf Micro USB | bruchsicher durch flexibles Material | mit Schlüsselring | Mailing Verstärker | perfekt als Streuartikel

Micro-USB	63 x 13 x 5 mm
0.004 kg	ab 25 Stück
auf Anfrage	17 mm x 8 mm 13 mm x 7 mm 14 mm x 6 mm
Veredelung	





# ...Hochwertiges Material







A101000

## > Maus Levi

(Bambusholz)

Wireless Maus aus 100% Bambusholz | mit zwei Tasten und einem Scrollrad | umweltfreundlicher Klarlack (RAL E1) – lösungsmittelfrei | innovativ und modisch elegant | Installation per Plug & Play (anschießen und loslegen) | Mit Fach für den USB-Funkempfänger | 2x AAA Batterien (nicht im Lieferumfang enthalten)

0.079 kg	95 x 63 x 37 mm
10-15 Werkstage	ab 25 Stück
	23 mm x 20 mm 35 mm x 13 mm 35 mm x 13 mm
Veredelung	

A101001

## > Tastatur Moritz

(Bambusholz)

Umweltfreundliche Tastatur aus 100% Bambusholz | QWERTZ-Tastenbelegung (deutsches Tastenlayout) | Tastenbeschriftung mit Lasergravur | ca. 8 m Reichweite | Praktische Höhenverstellung für mehr Schreibkomfort | Installation per Plug & Play (anschießen und loslegen) | Mit integriertem Fach zur Aufbewahrung des USB-Funkempfängers

0.925 kg	470 x 160 x 25 mm
10-15 Werkstage	ab 25 Stück
	400 mm x 15 mm
Veredelung	



**A100923**

## > USB Maus Jay

(Kunststoff)

Optische Maus mit 2 Tasten und einem Scrollrad | ergonomisch geformt für eine optimale Handhabung | individuell gestaltete 3D-Objekte schwimmen in der Flüssigkeit | inkl. weißer Standardverpackung

0.098 kg	104 x 52 x 35 mm
20 Werktage	ab 500 Stück
ab 500 Stück	35 mm x 16 mm
Veredelung	
	



**A100215**

## > USB Maus Design

(Kunststoff)

Verbindung per Funk | Reichweite: ca. 10 m | 2x AAA Batterie (nicht im Lieferumfang enthalten) | zusammenklappbar für Reisen | USB Funkempfänger kann an der Maus befestigt werden | inkl. weißer Standardverpackung

0.050 kg	110 x 55 x 21 mm
10-15 Werktage	ab 25 Stück
	40 mm x 35 mm
Veredelung	
	



**A101024**

## > LED Light Lucilla

(Kunststoff)

Kompaktes LED-Licht kann einfach per USB an Ihrem Laptop oder Computer angeschlossen werden | In Verbindung mit einer Power Bank der ideale Begleiter für unterwegs. | 24x LEDs | 5 W Leistung | Stufenlos dimmbar | 360° dreh- und neigbar | mit magnetischer Halterung

0.032 kg	300 x 20 x 10 mm
15 Werktage	ab 500 Stück
ab 5000 Stück	170 mm x 12 mm
Veredelung	
	



A100922

## > USB Maus Pit

(Kunststoff)

Optische Maus mit 2 Tasten und einem Scrollrad | ergonomisch geformt für eine optimale Handhabung | individuell gestaltete 3D-Objekte schwimmen in der Flüssigkeit | inkl. weißer Standardverpackung

0.112 kg	115 x 61 x 28 mm
20 Werktage	ab 500 Stück
ab 500 Stück	35 mm x 16 mm
Veredelung	



A100829

## > USB Light Linsay

(Kunststoff)

USB-Lampe mit flexiblen Schwanenhals | beleuchtet Dokumente, Notebooks oder Tastaturen | 5 V Ausgangsstrom | USB 2.0

0.017 kg	200 x 21 x 9 mm
15 Werktage	ab 25 Stück
ab 5000 Stück	45 mm x 10 mm
Veredelung	









>Sport & Health



# > SPORT





A100896

## > Pedometer Serena

(Kunststoff)

Schrittzähler mit Befestigungsclip | Anzahl Schritte (1 bis 9999) / Distanz in (km) / verbrauchte Kalorien / Uhrzeit | LR44 Batterie + Ersatzbatterie enthalten

 0.028 kg

 20 Werkstage

 ab 2000 Stück

 50 x 50 x 23 mm

 ab 100 Stück

 30 mm x 7 mm

Veredelung



*Auf die Plätze - fertig - los!*





**A100897**

## > Pedometer Charles

*(Kunststoff)*

Schrittzähler an Kunststoffarmband | Anzahl Schritte (1 bis 9999) / Distanz in (km) / verbrauchte Kalorien / Uhrzeit | AG10 Batterie im Lieferumfang enthalten | inkl. weißem Standardkarton

0.034 kg

20 Werktage

ab 2000 Stück

54 x 64 x 24 mm

ab 100 Stück

40 mm x 10 mm

Veredelung



**A100894**

## > Pedometer Nate

*(Kunststoff)*

Schrittzähler mit Befestigungsclip | Schrittzähler (1 bis 9999) / Distanz in (km) / verbrauchte Kalorien / Uhrzeit | LR44 Batterie im Lieferumfang enthalten

0.031 kg

20 Werktage

ab 2000 Stück

50 x 64 x 25 mm

ab 100 Stück

18 mm x 30 mm

Veredelung



**A100895**

## > Pedometer Rufus

(Kunststoff)

Schrittzähler mit Befestigungsclip | Anzahl Schritte (1 bis 9999) / Distanz in (km) / verbrauchte Kalorien / Uhrzeit | LR44 Batterie + Ersatzbatterie



0.028 kg	50 x 50 x 23 mm
15 Werktage	ab 100 Stück
ab 2000 Stück	30 mm x 7 mm
Veredelung	



**A100899**

## > Pedometer Howard

(Kunststoff)

Dieser tragbare Schrittzähler integriert mehrere Funktionen wie Fett-Messung, Schrittzähler und Uhr zählt automatisch jeden Schritt (bis 99999) | Batteriebetrieben (Knopfzelle CR2032 - 3 V) | Automatische Abschaltung nach einer Minute ohne registrierte Bewegung | Einfache Befestigung z.B. am Gürtelclip | Sehr gut lesbares LCD Display | Einfache Bedienung

*rund und handlich*



0.034 kg	58 x 58 x 29 mm
20 Werktage	ab 100 Stück
ab 2000 Stück	25 mm x 13 mm
Veredelung	







A100898

## > Pedometer Penelope

(Kunststoff)

Schrittzähler mit Befestigungsclip | Anzahl Schritte (1 bis 9999) /  
Distanz in (km) / verbrauchte Kalorien / Uhrzeit | AG10 Batterie (1,5  
V) im Lieferumfang enthalten | inkl. weißem Standardkarton

0.022 kg	45 x 45 x 28 mm
20 Werktage	ab 100 Stück
ab 2000 Stück	20 mm x 20 mm
Veredelung	
<input type="checkbox"/>	



# > RUN

*Laufleistung sehen - motiviert weitermachen.*



*übersichtlich angebracht:  
die Funktionstasten*



in 10 coolen  
Farben  
erhältlich







# > ZÄHLEN WAS FIT MACHT!

A100893

## > Pedometer Blair

(Kunststoff)

Schrittzähler an Gummi Armband | Anzahl Schritte (1 bis 9999) / Distanz in (km) / verbrauchte Kalorien / Uhrzeit | AG10 Batterie im Lieferumfang enthalten

 0.031 kg

 15 Werktage

 ab 2000 Stück

 255 x 30 x 16 mm

 ab 100 Stück

 40 mm x 12 mm  
25 mm x 12 mm

Veredelung





**A100869**

## > Running Bag Luca

(Textil)

Schmaler, leichter Bauchgürtel zur Aufbewahrung von Smartphone, Schlüssel, Geld usw. | Reflexstreifen am Reißverschluss der zusätzlich per LED in zwei Intervallen leuchten kann | Der elastische, verstellbare Gürtel mit Klickverschluss passt sich jedem Leibesumfang an

0.087 kg	400 x 40 x 15 mm
20 Werktage	ab 500 Stück
ab 3000 Stück	40 mm x 25 mm 40 mm x 25 mm
Veredelung	



*Trinkflaschen gegen den Durst unterwegs...*



**A100873**

## > Running Bag Marco

(Textil)

Ein praktisches Sport Accessoire zur sicheren Aufbewahrung von Smartphone, Schlüssel, Geld usw. und zwei seitlichen Trinkflaschen | Mit Auslass-Öffnung für Kopfhörerkabel und Reflexstreifen | Zusätzliche Sicherheit im Dunkeln durch integriertes LED-Leuchtband | Bauchgürtel verstell- und mit Klickverschluss schließbar

0.220 kg	400 x 130 x 65 mm
20 Werktage	ab 500 Stück
ab 3000 Stück	40 mm x 40 mm 40 mm x 40 mm
Veredelung	

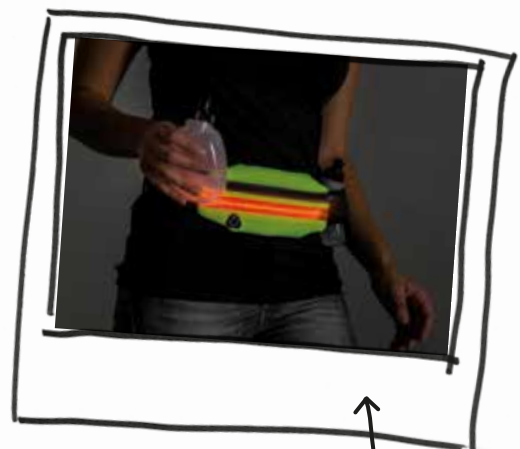

*Mit LED Leuchtband für gute Sichtbarkeit im Dunkeln*





A100870

## > Running Bag Toni

(Textil)

Elastischer, schwarzer, längenverstellbarer Bauchgürtel mit Klickverschluss und azurblauer Tasche | Ideal, um beim Jogging das Smartphone sicher zu verstauen | Das Kopfhörerkabel kann durch die Auslass-Öffnung durchgesteckt und durch die Gummierung fixiert werden | Per Knopfdruck leuchtet der rote LED - Streifen in zwei Blinkstufen oder im Dauermodus | Der rauchgraue Reißverschluss mit silbernem Reflexstreifen sorgt für zusätzliche Sicherheit

0.080 kg	400 x 40 x 15 mm
auf Anfrage	ab 500 Stück
ab 3000 Stück	40 mm x 25 mm Logo 40 mm x 25 mm
Veredelung	



# > BAGS

*Perfektes Sport - Accessoire: die schmale Gürteltasche, die alles Wichtige griffbereit und sicher aufbewahrt.*

A100872

## > Running Bag Antonio

(Textil)

Schlichter, schwarzer, elastischer Bauchgürtel | Ideal, um beim Jogging das Smartphone sicher zu verstauen | Das Kopfhörerkabel kann durch die Auslass-Öffnung durchgesteckt und durch die Gummierung fixiert werden | Per Knopfdruck leuchtet der rote LED - Streifen in zwei Blinkstufen oder im Dauermodus | Der neongelbe Reißverschluss mit silbernem Reflexstreifen fällt auch im Tageslicht auf und sorgt somit für zusätzliche Sicherheit

0.085 kg	400 x 95 x 10 mm
25 Werkstage	ab 500 Stück
ab 3000 Stück	80 mm x 40 mm
Veredelung	





*Running*

Running

*bag*

*Fabris*







A100871

## > Running Bag Fabio

(Textil)

Elastischer, schwarzer, l ngenverstellbarer G rtel mit Klickverschluss und auff lliger neongelber Bauchtasche | Ideal, um beim Jogging das Smartphone sicher zu verstauen | Das Kopfh rerkabel kann durch die Auslass- ffnung gesteckt und durch die Gummierung fixiert werden | Per Knopfdruck leuchtet der gelbe LED-Streifen in zwei Blinkstufen oder im Dauermodus | Der rauchgraue Reißverschluss mit silbernem Reflexstreifen sorgt f r zus tzliche Sicherheit

 0.077 kg

 20 Werkstage

 ab 3000 St ck

 400 x 100 x 15 mm

 ab 500 St ck

 Logo 80 mm x 40 mm

Veredelung



A100868

## > LED Sportband Jerry

(Kunststoff)

Helles LED-Sportarmband für eine gute Sichtbarkeit beim Laufen in der Dämmerung und Dunkelheit | Durch den weichen und elastischen Klettverschluss kann das Armband an nahezu alle Oberarmumfänge flexibel angepasst werden | Helle LED-Beleuchtung | weicher Klettverschluss | Dauer- und Blinklicht | Wasserresistent | Verbessert die Sichtbarkeit

0.042 kg	185 x 40 x 13 mm
30 Werkstage	ab 25 Stück
ab 3000 Stück	Logo 80 mm x 10 mm 13 mm x 13 mm
Veredelung	



← Ein Hingsucker mit hohem Sicherheits-Faktor





A100867

## > LED Jogginglicht Tom

(Kunststoff)

Der LED-Schuhclip sorgt für eine gute Sichtbarkeit beim Laufen in der Dämmerung und Dunkelheit. Durch seine U-Form kann das LED-Licht an alle Laufschuhe geklippt werden | Helle LED-Beleuchtung | Dauer- und Blinklicht | Wasserresistent | Verbessert die Sichtbarkeit

0.029 kg	90 x 67 x 33 mm
30 Werkstage	ab 25 Stück
	Logo 15 mm x 15 mm
Veredelung	



*...mit breitem  
Leuchtband*

*aufstecken - anschalten  
- loslaufen*



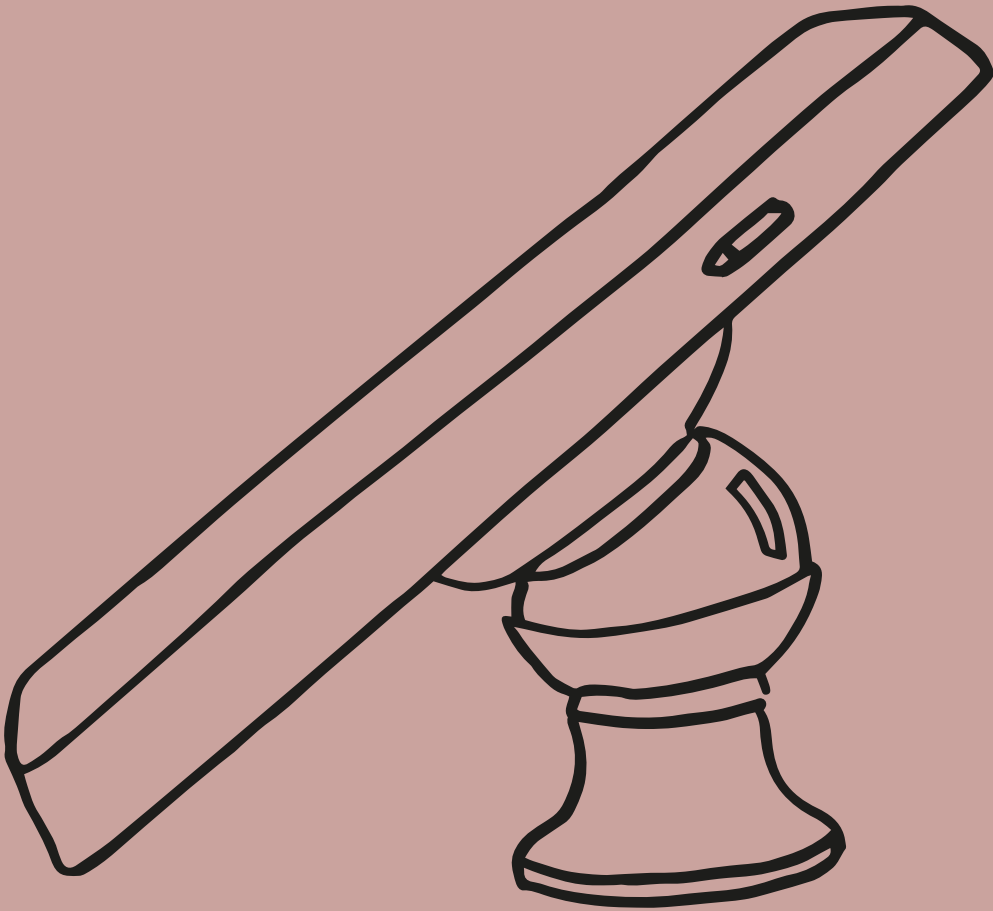



> Smartphone Accessories & Fun



# > MAGNET-/ HANDYHALTER



*Hände am Steuer,  
Smartphone am Halter -  
so geht Sicherheit beim  
Autofahren!*

**A100886**

## > Handyhalter Ole

(Kunststoff)

Dieses offene Aufbewahrungsfach für Smartphones verfügt über ein herausziehbares Fach, in das Smartphones oder auch Tablets (7 - 10 Zoll) horizontal oder vertikal platziert werden können | Der gummierte Rand des Handyhalters verhindert ein Abgleiten der Geräte



0.116 kg



15 Werktage



ab 5000 Stück



100 x 100 x 42 mm



ab 25 Stück



50 mm x 50 mm

40 mm x 20 mm

40 mm x 20 mm

55 mm x 20 mm

Veredelung

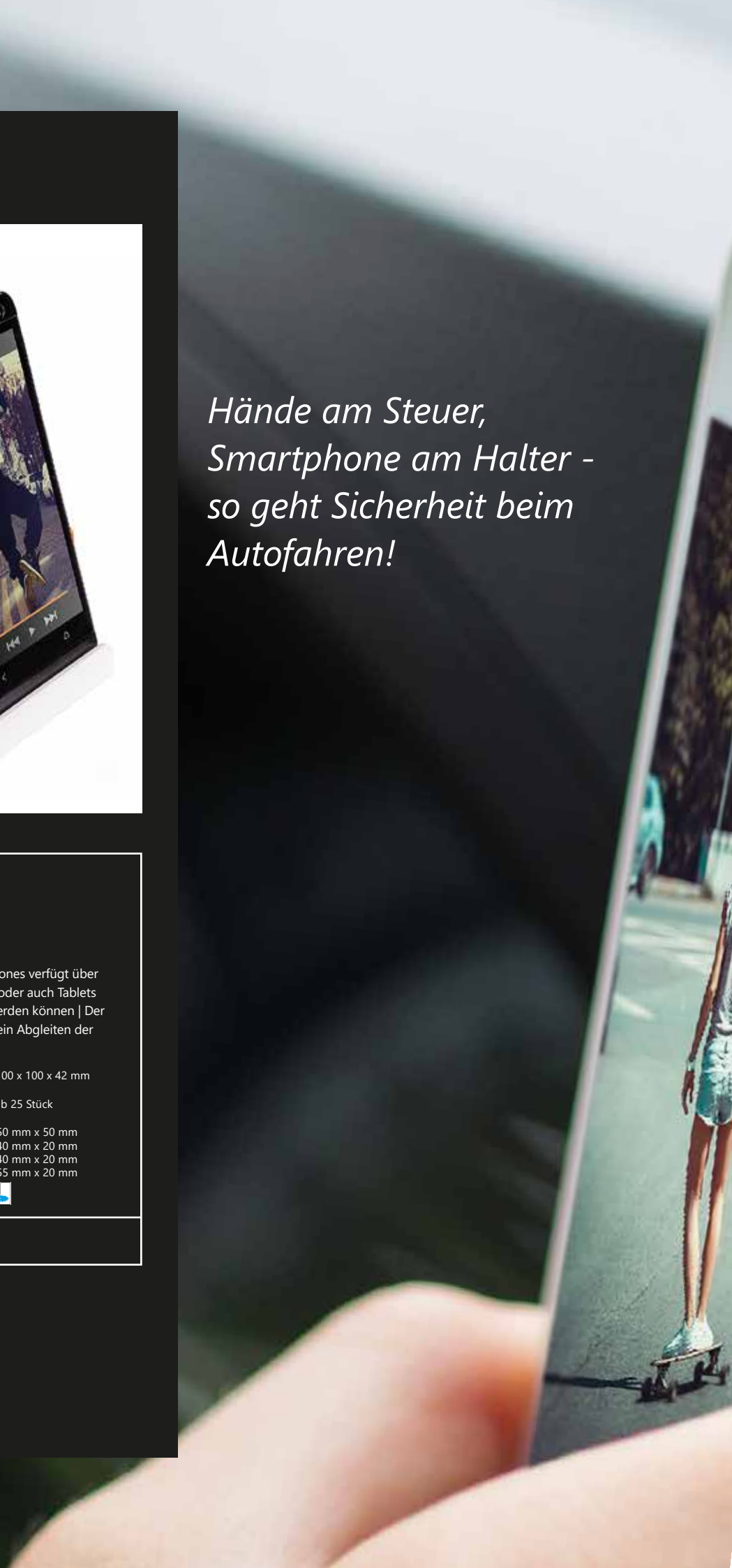





neigbar



**A100887**

## > Handyhalter Gustav (Kunststoff)

Magnetische Smartphone Halterung, universell für alle Mobiltelefone geeignet | kann an jedem Auto-Lüftungssystem befestigt werden | drehbar um 360 Grad | befestigt mit nur einem Klick | Einfache Anwendung | inkl. Klebepads und Metallplättchen für 2 Smartphones

 0.052 kg

 15 Werktage

 ab 5000 Stück

**P** 60 x 44 x 44 mm

 ab 25 Stück

 Logo 25 mm x 25 mm  
35 mm x 35 mm

Veredelung



**A100888**

## > Handyhalter Thor (Kunststoff)

Ein Magnethalter, der in die Lüftungsschlitze im Auto aufgesteckt wird | Das schmale, ergonomische Design mit dem starken Magneten sorgt für eine platzsparende, sichere Aufbewahrung des Smartphones | Die schmale Metallplatte kann mittels Klebestreifen direkt auf dessen Rückseite aufgeklebt werden | Metallplatten in zwei verschiedenen Größen, passend zu den Abmessungen des jeweiligen Smartphones | Der gummierte Überzug des Halters schützt die Rückseite des Smartphones

 0.042 kg

 15 Werktage

 ab 5000 Stück

**P** 37 x 43 x 43 mm

 ab 25 Stück

 Logo 25 mm x 25 mm  
35 mm x 35 mm

Veredelung



*immer im perfekten Neigungswinkel*



*viel Platz für Ihre Werbung!*

**A100838**

## > Mini Magnet Handyhalter (Metall)

Magnetische Smartphone Halterung aus massivem Metall | Für alle Smartphones geeignet | drehbar um 360 Grad | befestigt mit nur einem Klick | einfache Anwendung in 4 Schritten | inkl. Klebepads und Metallblättchen für zwei Smartphones

0.103 kg	40 x 33 x 33 mm
10-15 Werktag	ab 500 Stück
ab 1000 Stück	25 mm x 25 mm 36 mm x 36 mm
Veredelung	





A100840

## > Magnet Handyhalter Linda (Kunststoff)

Magnetische Smartphone Halterung, universell für alle Smartphones geeignet | drehbar um 360 Grad | befestigt mit nur einem Klick | Einfache Anwendung in 4 Schritten | inkl. Klebepads und Metallplättchen für zwei Smartphones

0.032 kg	35 x 39 x 39 mm
15 Werktage	ab 100 Stück
	25 mm x 25 mm 36 mm x 36 mm
Veredelung	



# > HALTER

*Für mehr Sicherheit beim Fahren - Magnethalter für Smartphones. Mit stabilem, 360 Grad schwenkbarem Gelenk für einfache Bedienung und optimale Sichtachse.*

A100839

## > Magnet Handyhalter Patricia (Kunststoff)

Magnetische Smartphone Halterung, universell für alle Smartphones geeignet | drehbar um 360 Grad | befestigt mit nur einem Klick | Einfache Anwendung in 4 Schritten | inkl. Klebepads und Metallplättchen für zwei Smartphones

0.032 kg	35 x 39 x 39 mm
10-15 Werktage	ab 100 Stück
	25 mm x 25 mm 36 mm x 36 mm
Veredelung	

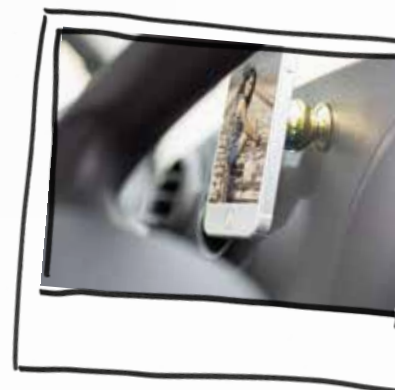



**A100998**

## > Handyhalter Konstantin (Kunststoff)

Der Universal-Handyhalter ist kompatibel mit allen gängigen Smartphones | Die Halterung wird am Lüftungsschlitz montiert und kann somit problemlos in allen Autos verwendet werden | Der praktische Helfer überzeugt durch kinderleichte Handhabung, hohe Robustheit und guter Verarbeitung

0.027 kg	69 x 63 x 39 mm
15 Werkzeuge	ab 50 Stück
ab 5000 Stück	41 mm x 17 mm
Veredelung	







A100996

## > Handyhalter Johannes

(Kunststoff)

Der Universal-Handyhalter ist kompatibel mit allen gängigen Smartphones | Die Halterung wird am Lüftungsschlitze montiert und kann somit problemlos in allen Autos verwendet werden | Der praktische Helfer überzeugt durch kinderleichte Handhabung, hohe Robustheit und guter Verarbeitung

0.024 kg	45 x 65 x 22 mm
15 Werkzeuge	ab 50 Stück
	35 mm x 12 mm
Veredelung	



A100997

## > Handyhalter Ray

(Kunststoff)

Der Universal-Handyhalter ist kompatibel mit allen gängigen Smartphones | Die Halterung wird am Lüftungsschlitze montiert und kann somit problemlos in allen Autos verwendet werden | Der praktische Helfer überzeugt durch kinderleichte Handhabung, hohe Robustheit und guter Verarbeitung

0.022 kg	43 x 68 x 22 mm
15 Werkzeuge	ab 50 Stück
	40 mm x 10 mm
Veredelung	









**A100885**

## > Handyhalter Mats

(Kunststoff)

Dieser Magnethalter wird in die Lüftungsschlitze im Auto aufgesteckt | Die Halterung wird mit einer Feder arretiert und passt sich so der Dicke des Lüftungsgitters an | Das schmale, ergonomische Design mit dem starken Magneten sorgt für eine platzsparende, sichere Aufbewahrung des Smartphones | Die schmale Metallplatte kann mittels Klebestreifen entweder zwischen die Schutzhülle des Handys gesteckt oder direkt auf dessen Rückseite aufgeklebt werden | Die Metallplatten in zwei verschiedenen Größen liegen bei, passend zu den Abmessungen des jeweiligen Smartphones | Der gummierte Überzug des Halters schützt die Oberfläche des Smartphones

 0.057 kg

 15 Werkstage

 ab 5000 Stück

 55 x 40 x 40 mm

 ab 25 Stück

 Logo  
25 mm x 25 mm  
35 mm x 35 mm

Veredelung



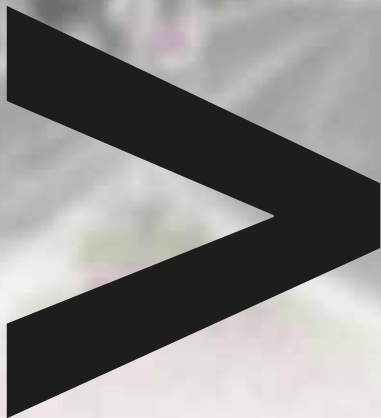











**A100883**

## > Handyhalter Kimi

(Kunststoff)

Universalhalter für Handys, Smartphones, Navigationsgeräte etc. | Die an den Rändern gummierte Klemme kann per Saugknopf an die Frontscheibe geklebt werden | Das integrierte Kugelgelenk erlaubt eine 360 Grad Drehung des genutzten Gerätes und damit individuelle Einstellung des Anstellwinkels

 0.064 kg	 140 x 57 x 57 mm
 15 Werktage	 ab 25 Stück
 ab 5000 Stück	 35 mm x 20 mm
Veredelung	 
 	







A100884

## > Handyhalter Mika

(Metall / Kunststoff)

Der praktische Smartphone Halter lässt sich im Fahrzeug an den Lüftungsauslässen befestigen | Die mitgelieferten M3-Klebe pads garantieren sicheren Halt und lassen sich rückstandslos wieder beseitigen | inkl. 2 Magnet-Pads (einfachste Montage z.B. im Akkufach, unter der Handyhülle oder per 3M™ Sticker zum Aufkleben)

0.040 kg	35 x 35 x 35 mm
15 Werktage	ab 25 Stück
ab 5000 Stück	30 mm x 30 mm
Veredelung	



aufstecken -  
ausrichten - fertig!





> Travel & Time

# > REISEN





*Fremdes Land?  
Passender Stecker!*



**A100210**

## > Reisestecker Simon

(Kunststoff)

Spannung ca. 250V - 3A, 125V - 6A | Anschlüsse: EU = Netzstecker CEE 7 / 16 Eurostecker (Typ C), UK = Netzstecker CEE 7 / 16 Commonwealth-Stecker (Typ G), US = Netzstecker NEMA 1 - 15, 2 - polig (Typ A), AU = Netzstecker AS 3112 (Typ I) | Lieferung in praktischer Reisebox | inkl. weißer Standardverpackung



250V / 3A	64 x 61 x 47 mm
0.095 kg	ab 100 Stück
auf Anfrage	50 mm x 37 mm 50 mm x 37 mm
Veredelung	
<input checked="" type="radio"/> <input type="radio"/>	

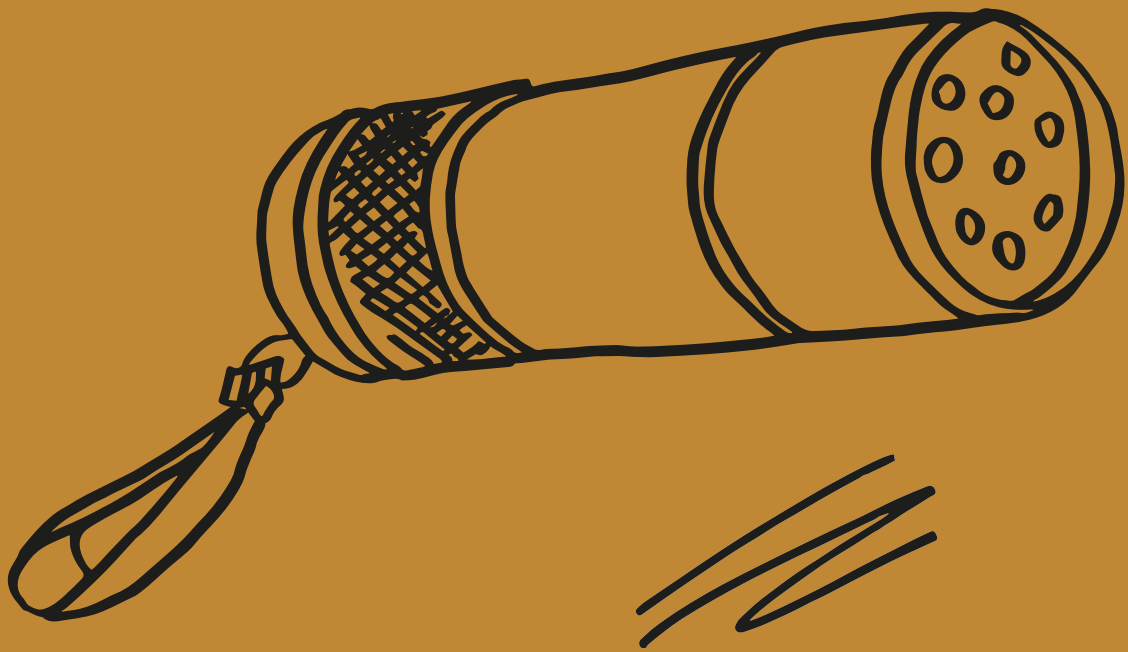





> Sound & Lights



# > TASCHEN LAMPEN



*Für Globetrotter und andere Träumer.*

A100821

## > Taschenlampe Stella (Kunststoff)

LED-Taschen- und Fahrradlampe | Output ca. 320 mAh | 2x AA Batterie (nicht im Lieferumfang) inkl. Stangenhalterung und Schlaufe

- 0.077 kg
- 45 Werkstage
- ab 1000 Stück

- 88 x 40 x 40 mm
- ab 1000 Stück
- 20 mm x 35 mm

Veredelung





**A100820**

## > Taschenlampe Eddi (Kunststoff)

LED-Taschenlampe / Camping Laterne | mit praktischem Bügel zum Aufhängen | Leuchtdauer ca. 60 h | Helligkeit ca. 40 Lumen | 3 x AA Batterien (nicht im Lieferumfang)

 0.114 kg

 45 Werktage

 ab 1000 Stück

**P** 110 x 54 x 54 mm

 ab 500 Stück

 Logo  
40 mm x 60 mm  
40 mm x 60 mm  
40 mm x 60 mm  
40 mm x 45 mm

Veredelung









# > LIGHT

Taschenlampen - Allrounder, wenn das Licht fehlt.



A100822

## > Taschenlampe Anna

(Kunststoff)

Kleine Taschenlampe mit neigbarem Leuchtelement | eignet sich perfekt als Lese- oder Schreibtischleuchte | In drei verschiedenen Farben erhältlich | 2x AAA Batterien (nicht im Lieferumfang enthalten) | inkl. Standardverpackung

0.185 kg	85 x 28 x 15 mm
45 Werkzeuge	ab 500 Stück
ab 1000 Stück	59 mm x 24 mm
Veredelung	

mit einer Drehung  
abgewinkelt



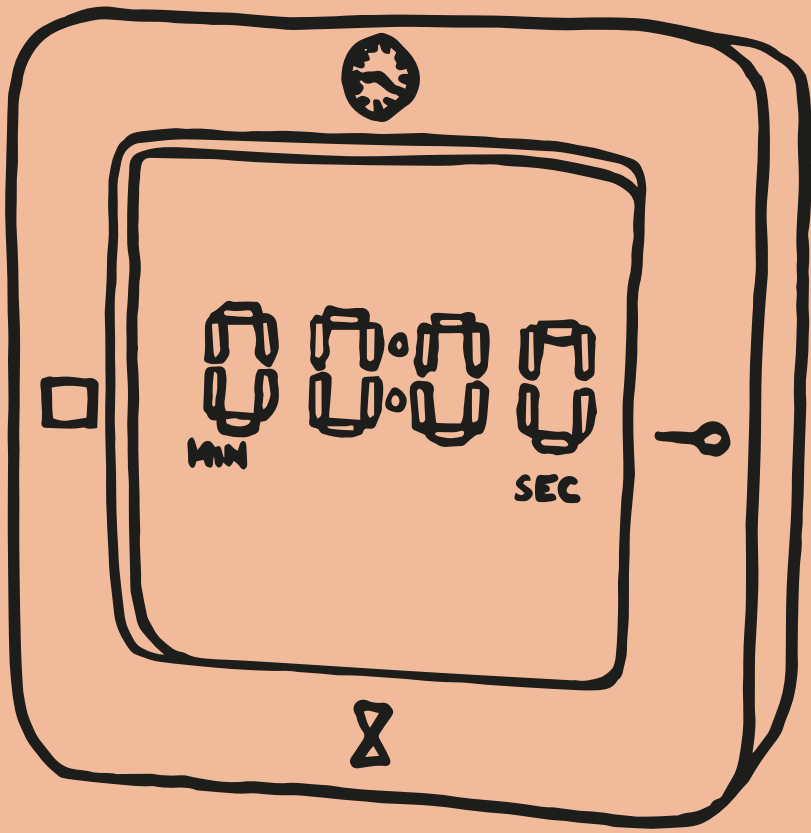



> Travel & Time



# > UHREN



*Die Zeit vergeht -  
unsere Uhren bleiben*



A100826

## > Uhr Lotta (Kunststoff)

Funkwecker mit Schlummerfunktion | Anzeige von Innenraumtemperatur, Luftfeuchtigkeit, Datum sowie Wochentage | Automatische Umstellung auf Sommer- und Winterzeit | 24 / 12 h Anzeige | Zeitzoneneinstellung - weltweit | 7 verschiedene Sprachen verfügbar | 2x AAA Batterien (nicht im Lieferumfang) | Rahmen aus Kunststoff

 0.129 kg

 auf Anfrage

 ab 1000 Stück

 90 x 90 x 50 mm

 ab 25 Stück

 Logo 50 mm x 70 mm  
50 mm x 70 mm

Veredelung







A100825

## > Uhr Frame

(Kunststoff)

Das Display ändert seinen Modus durch das Kippen des Gerätes | Kalender | Stoppuhr | Wecker | Thermometer | Hintergrundbeleuchtung | 24 / 12h Anzeige | °C / °F Anzeige | 3x AAA Batterien (nicht im Lieferumfang)

0.136 kg

auf Anfrage

ab 1000 Stück

**P** 100 x 100 x 36 mm

ab 25 Stück

Logo  
75 mm x 36 mm  
75 mm x 36 mm  
75 mm x 36 mm  
75 mm x 36 mm

Veredelung



A101020

## > Uhr Jade

(Kunststoff)

Stromversorgung per USB-Kabel | Batterien dienen als Notstrom, 3x AA Batterien (nicht im Lieferumfang enthalten) | Stundenanzeige 24 / 12 h | Temperaturanzeige in °C / °F | Oberfläche in Holzoptik | Lieferung inkl. USB-Kabel

0.173 kg

auf Anfrage

ab 1000 Stück

**P** 100 x 72 x 72 mm

ab 100 Stück

Logo  
70 mm x 40 mm  
40 mm x 40 mm  
40 mm x 40 mm

Veredelung



**A101019**

## > Uhr Zoe (Kunststoff)

Stromversorgung per USB-Kabel | Batterien dienen als Notstrom, 3x AA Batterien (nicht im Lieferumfang enthalten) | Stundenanzeige 24 / 12 h | Temperaturanzeige in °C / °F | Oberfläche in Holzoptik | LED-Anzeige kann in drei Stufen eingestellt werden | Alarmfunktion mit Wochenendeinstellung | Lieferung inkl. USB-Kabel

0.189 kg	42 x 148 x 67 mm
auf Anfrage	ab 100 Stück
	125 mm x 30 mm 50 mm x 30 mm 50 mm x 30 mm
Veredelung	



*...mit weiss abgesetzt ein Hingsucker...*

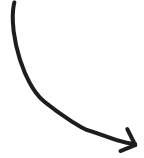

**A101018**

## > Uhr Louanne (Kunststoff)

Stromversorgung per USB-Kabel | Batterien dienen als Notstrom, 3x AA Batterien (nicht im Lieferumfang enthalten) | Stundenanzeige 24 / 12 h | Temperaturanzeige in °C / °F | Anzeige wechselt von Temperatur zur Stundenanzeige | Oberfläche in Holzoptik | Lieferung inkl. USB-Kabel

0.168 kg	120 x 80 x 75 mm
auf Anfrage	ab 100 Stück
	40 mm x 30 mm 40 mm x 30 mm
Veredelung	





A101017

## > Uhr Lilou

(Kunststoff)

Stromversorgung per USB-Kabel | Batterien dienen als Notstrom, 3x AAA Batterien (nicht im Lieferumfang enthalten) | Stundenanzeige 24 / 12 h | Temperaturanzeige in °C / °F | Anzeige wechselt von Temperatur zur Stundenanzeige | Oberfläche in Holzoptik | Lieferung inkl. USB-Kabel

0.105 kg	62 x 63 x 63 mm
auf Anfrage	ab 100 Stück
	60 mm x 55 mm 60 mm x 55 mm 60 mm x 55 mm
Veredelung	



# > ZEIT

*Schick - die Zeit im Blick.*



*...oder in edlen Holz*



**A100563**

## > Uhr Lena (Kunststoff)

Stromversorgung per USB-Kabel | Batterien dienen als Notstrom, 3 x AA Batterien (nicht im Lieferumfang enthalten) | Stundenanzeige 24 / 12 h | Temperaturanzeige in °C / °F | Oberfläche in Holzoptik | Lieferung inkl. USB-Kabel

 0.558 kg	 210 x 90 x 91 mm
 auf Anfrage	 ab 25 Stück
	 Logo 80 mm x 80 mm
	 80 mm x 80 mm
Veredelung	  
   	







A100827

## > Uhr Sam

(Kunststoff)

Funkuhr mit Wetterstation | Anzeige von Innenraumtemperatur, Luftfeuchtigkeit, Datum sowie den Wochentagen | 24 / 12 h Anzeige | Zeitzoneneinstellung weltweit | 1x AAA Batterien (nicht im Lieferumfang enthalten)

0.100 kg	120 x 100 x 14 mm
auf Anfrage	ab 25 Stück
ab 1000 Stück	10 mm x 40 mm
Veredelung	
<input checked="" type="radio"/> <input type="radio"/>	



A101026

## > Uhr Timer

(Kunststoff)

Touch Screen Timer mit extra großem Display | Countdown Funktion mit Alarm max. 99 Minuten 59 Sekunden | magnetische Rückseite zum Befestigen | mit Hintergrundbeleuchtung | auf Anfrage in Sonderfarbe erhältlich

0.066 kg	70 x 70 x 23 mm
auf Anfrage	ab 500 Stück
ab 500 Stück	24 mm x 5 mm 24 mm x 5 mm 24 mm x 5 mm 24 mm x 5 mm
Veredelung	
<input checked="" type="radio"/> <input type="radio"/>	





Ihr Name ist Programm: Bis - die Uhr  
die (fast) alles kann....







A100521

## > Uhr Big (Kunststoff)

Stundenanzeige in 24 / 12 h | Temperaturanzeige in °C / °F | LED  
Anzeige | Alarmfunktion | Musik über Bluetooth 4.0 | Bluetooth  
Reichweite ca. 10 m im Freien | 3,5 mm Klinckenabel | Touch-Funktion |  
Oberfläche in Holzoptik

 0.791 kg

 auf Anfrage

 222 x 139 x 78 mm

 ab 500 Stück

 Logo 210 mm x 110 mm

Veredelung



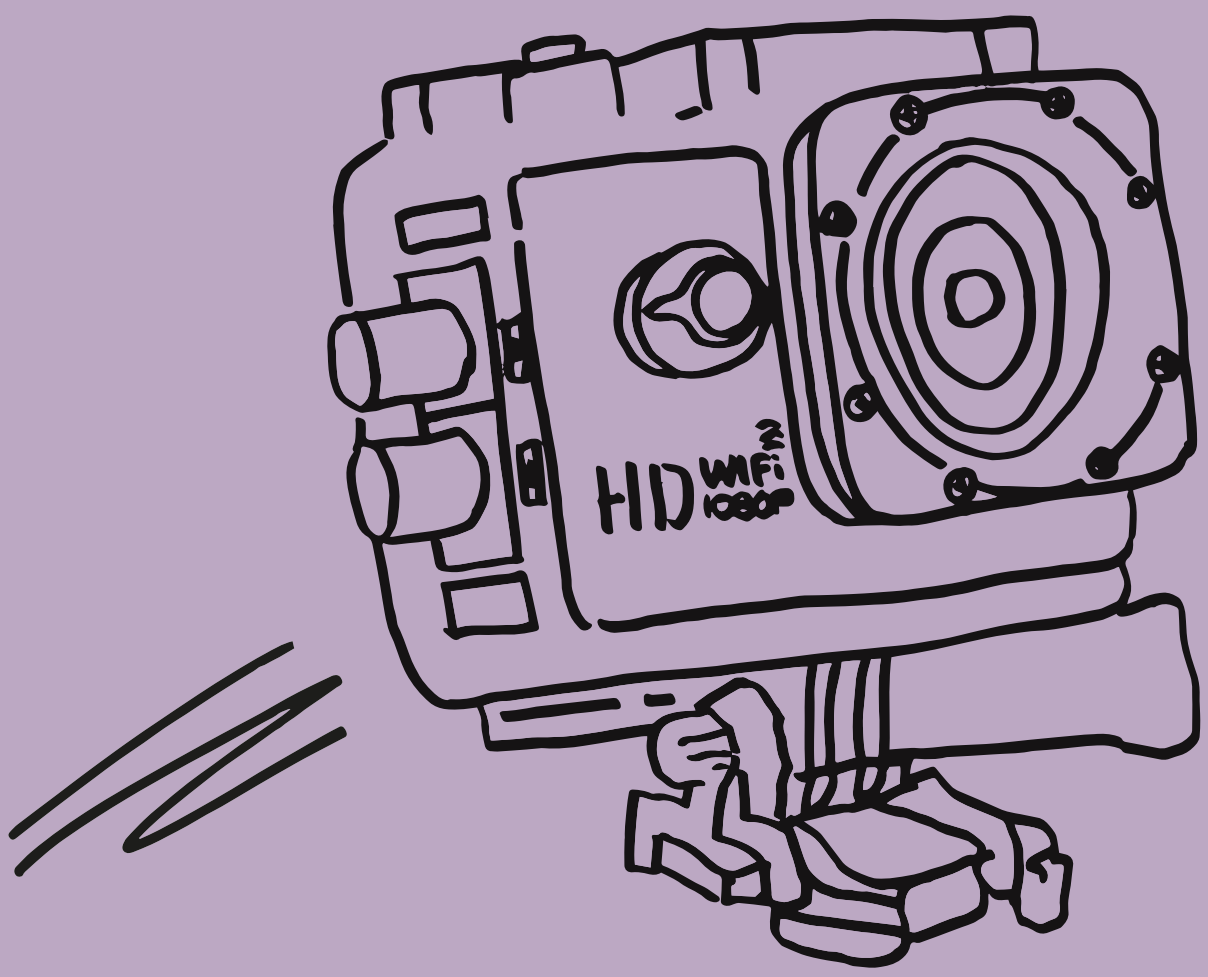





> Smartphone Accessories & Fun



# > ACTION CAM







A100918

## > Action Camera Johnson

(Kunststoff)

4K Sport Action Cam mit 16 Megapixel und einem maximalen Panorama von 170° vertikal | Auflösung: 4608x3456 30fps / 4000x3000 30fps / 3264x2448 30fps / 2592x1936 60fps | Farb-LCD mit 5 cm Diagonale (2") | Anschlüsse: Micro USB, HDMI, Micro SD Slot | Verbindung mit iOS- und Android Geräten per App möglich | mit Austauschbarem Lithium-Ionen-Akku (900 mAh) | inkl. Helmhalterung, Unterwassergehäuse mit Ersatzklappe, Lenkerhalterung, Klettband für Kopfband, USB-Kabel, Netzstecker, Sicherheitsseil (mit Kabelbinder), Reinigungstuch und Bedienungsanleitung

0.085 kg	57 x 44 x 28 mm
15 Werktage	ab 100 Stück
ab 1000 Stück	30 mm x 15 mm
Veredelung	



4K

Mit wasserdichtem  
Gehäuse

A100917

## > Action Camera Kelly

(Kunststoff)

Wasserdichte Full HD Sport Action Cam mit einem maximalen Panorama von ca. 170° (vertikal) | Auflösung: 1920x1080 30fps / 1280x720 60fps / 848x480fps | Farb-LCD mit 3,8 cm Diagonale (1,5") | Dank des leistungsstarken Lithium-Ionen-Akkus mit 900 mAh, sind Aufnahmen mit einer Dauer von ca. 70 min möglich | Anschlüsse: Micro USB, Micro SD Slot | inkl. Helmhalterung, Unterwassergehäuse (bis zu 30 m), Lenkerhalterung, Klettbander und USB-Kabel

0.085 kg	57 x 33 x 34 mm
10-15 Werktage	ab 100 Stück
ab 1000 Stück	30 mm x 15 mm
Veredelung	



Adapter für diverse  
Halteungen



A100919

## > Action Camera Steve

(Kunststoff)

Full HD 360° Action Cam mit einem maximalen Panorama von ca. 240° (vertikal) | Auflösung: 1920x1440 30fps / 1440x1080 30fps / 1920x1080 30fps | Farb-LCD mit 3,8 cm Diagonale (1,5") | Anschlüsse: Micro USB, HDMI, Micro SD Slot | Verbindung zu iOS- und Android-Geräten per WiFi möglich | Blendeneinstellungen: +-2.0/+1.7/+1.3/+1.0/+0.7/+0.3 | Austauschbarer Lithium-Ionen-Akku mit 1.200 mAh sorgt für lange Aufnahmen | inkl. Lenkerhalterung, Helmbefestigung, Ladekabel, Netzstecker, Reinigungstuch, Fernbedienung (30 m Reichweite)

0.065 kg	51 x 42 x 40 mm
15 Werktage	ab 100 Stück
ab 1000 Stück	25 mm x 6 mm 25 mm x 6 mm
Veredelung	



# > ACTION

*Für jedes Abenteuer zu haben oder rasante Videos für rasante Aktionen.*





> Travel & Time

# > WETTER STATION

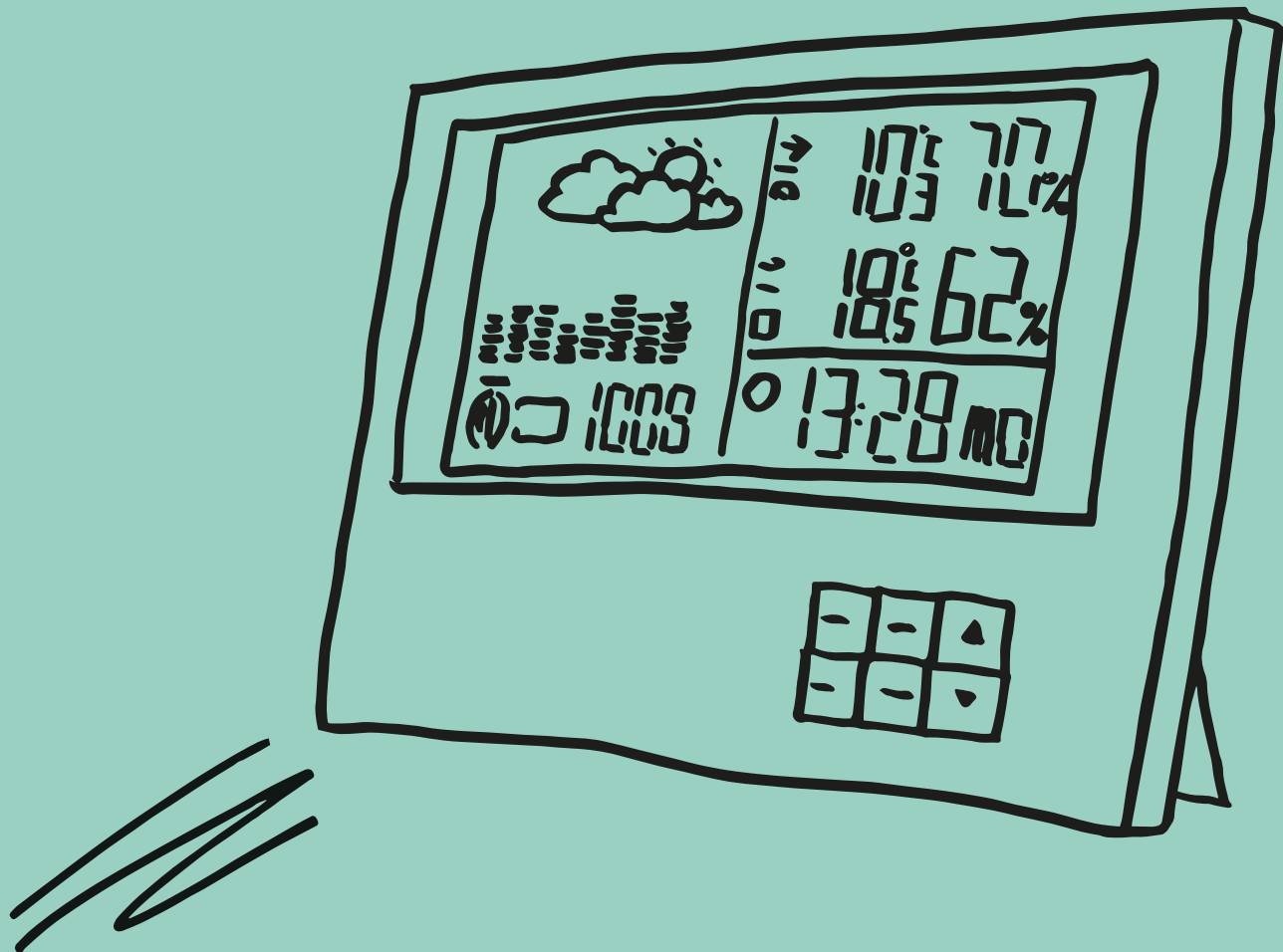



A101027

## > Wetterstation Sonny

(Kunststoff)

Wetterstation Sonny mit vielen Funktionen: Zeit- und Kalenderanzeige, Alarm- und Schlummerfunktion, Innentemperatur- und Feuchtigkeitsanzeige (°C / °F), Wettervorhersage, Anzeige des Temperaturverlaufs innerhalb der letzten 12 Stunden und Hintergrundbeleuchtung | auf Anfrage in Sonderfarben erhältlich | inkl. weißer Standardverpackung

0.101 kg	38 x 78 x 139 mm
auf Anfrage	ab 500 Stück
ab 500 Stück	55 mm x 30 mm
Veredelung	
<input checked="" type="radio"/> <input type="radio"/>	

*Alle reden übers Wetter -  
wir messen es!*



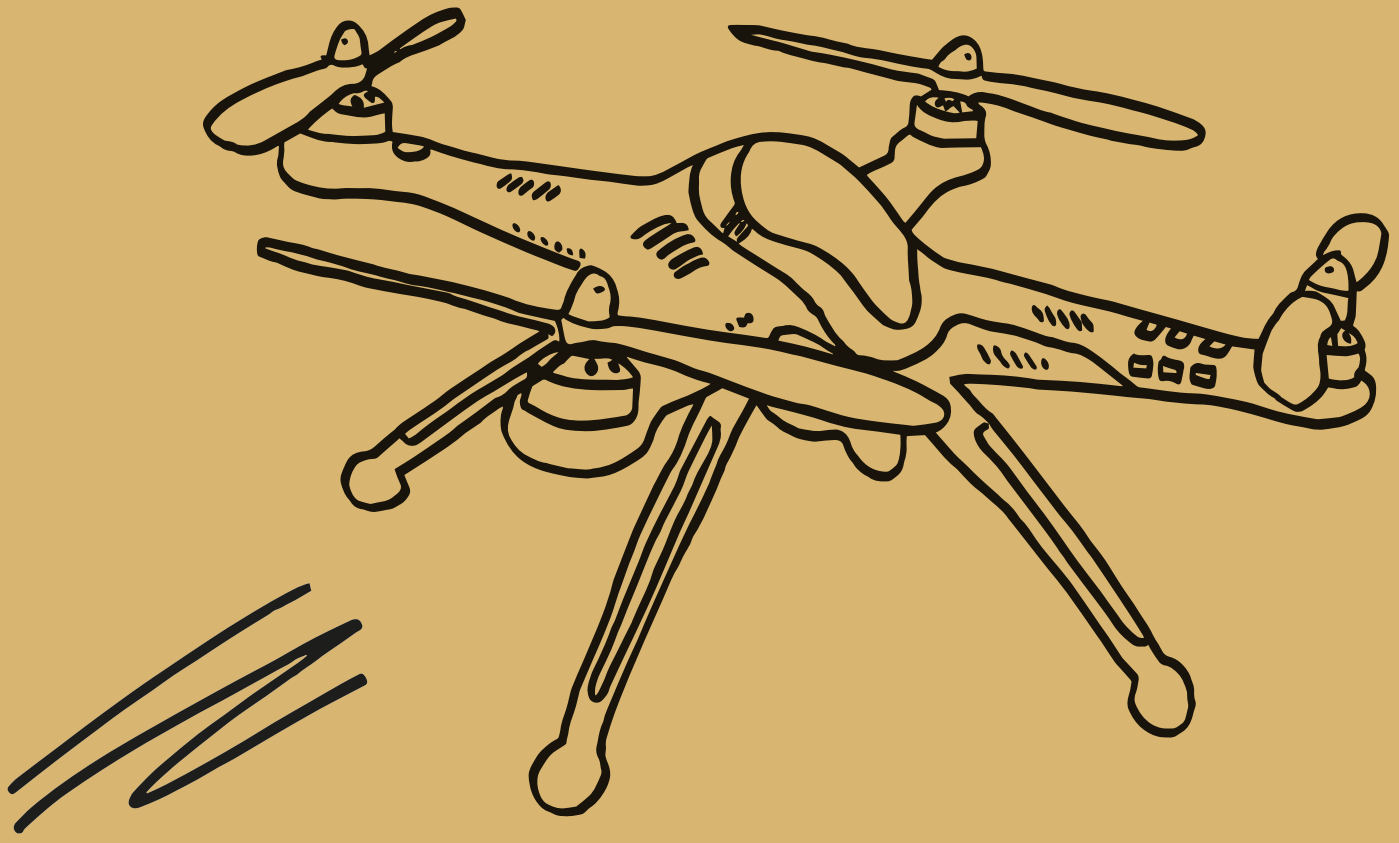





> Smartphone Accessories & Fun



# > QUADRO COPTER





A101039

## > Quadrocopter Achim

(Kunststoff)

2,4 Ghz Quadrocopter mit 6-Achsen Gyroskop | Mit Kamera (Foto und Videofunktion) | 6 LEDs für Nachtflüge | 3-stufige Reaktionseinstellung | 360-Grad-Flip & Roll Funktion | 2,4 GHz Funkfernbedienung (4 Kanäle) | Flugzeit beträgt ca. 8 min | Ladezeit ca. 30min | Batterie Fernbedienung: 6 x AA (nicht enthalten) | Batterie Quadrocopter: Li-Ion Akku 3.7 V / 250 mAh | Reichweite der Fernbedienung beträgt ca. 50 m | im Lieferumfang enthalten: 4x Ersatzpropeller, USB-Ladekabel, Fernbedienung, 0,3 Megapixel Kamera, 2 GB Micro SD Karte, USB-Kartenlesegerät, Quadrocopter

 0.156 kg

 auf Anfrage

 150 x 150 x 37 mm

 ab 100 Stück

 8 mm x 24 mm

Veredelung





# > QUADRO

*Agile kleine Fluggeräte für Indoor / Outdoor,  
Tag und Nacht, mit und ohne Kamera*









A101038

## > Quadrocopter Nico

(Kunststoff)

2,4 Ghz Quadrocopter mit 6-Achsen Gyroskop | ohne Kamera | 6x LEDs für Nachtflüge | 3-stufige Reaktionseinstellung | 360-Grad-Flip & Roll Funktion | 2,4 GHz Funkfernbedienung (4 Kanäle) | Flugzeit beträgt ca. 8 min | Ladezeit ca. 30 min | Batterie Fernbedienung: 6 x AA (nicht enthalten) | Batterie Quadrocopter: Li-Ion Akku 3.7 V / 250 mAh | Reichweite der Fernbedienung beträgt ca. 50 m | im Lieferumfang enthalten: 4x Ersatzpropeller, USB-Ladekabel, Fernbedienung, Quadrocopter

 0.156 kg

 15 Werktage

 ab 2000 Stück

 150 x 150 x 37 mm

 ab 100 Stück

 8 mm x 24 mm

Veredelung







*Rasanter Flugspaß mit  
und ohne Kamera...*





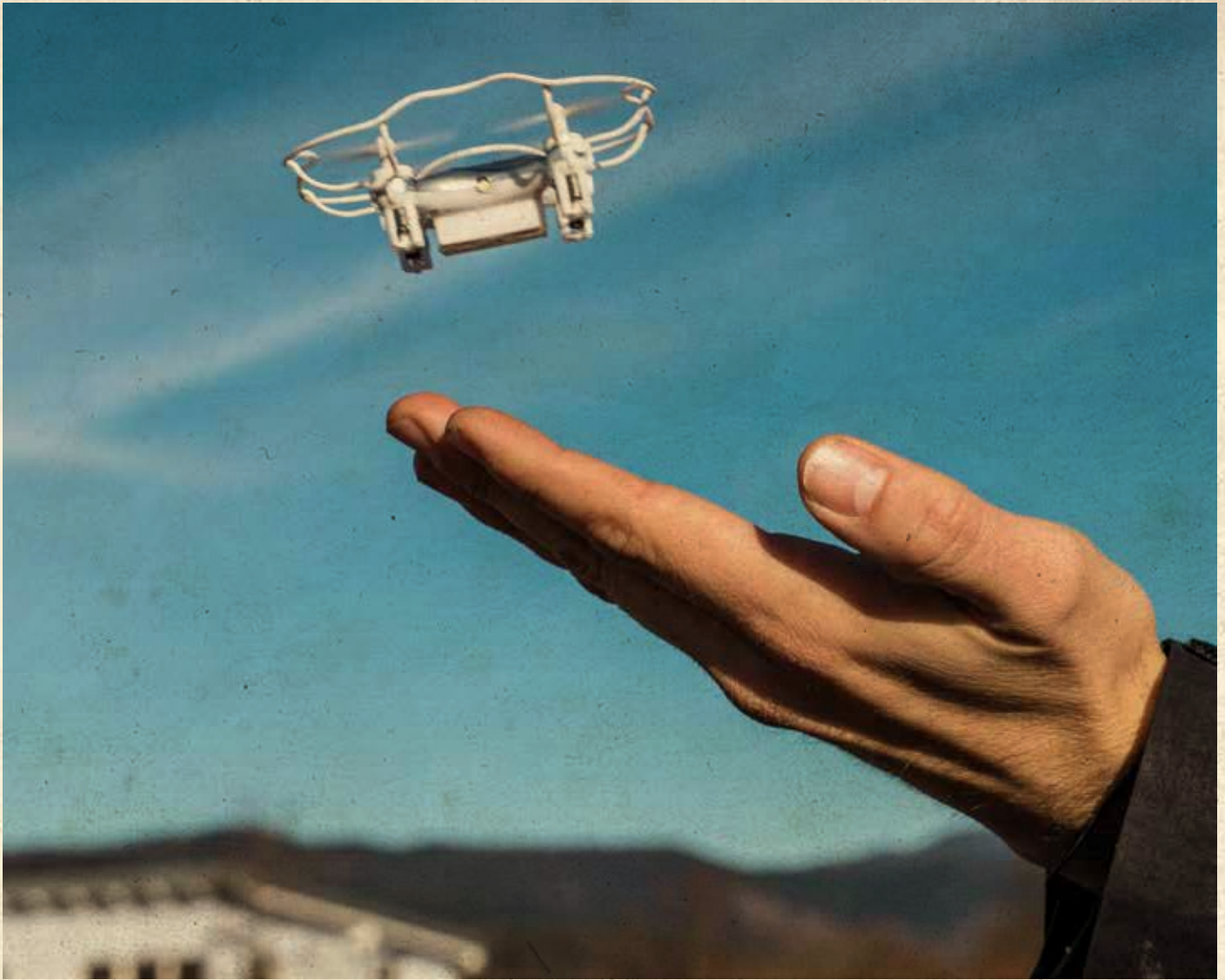



A101037

## > Quadrocopter Ben

(Kunststoff)

2,4 Ghz Quadrocopter ohne Kamera | 5 LEDs für Nachtflüge | 3-stufige Reaktionseinstellung | 360-Grad-Flip & Roll Funktion | 2,4 GHz Funkfernbedienung (4 Kanäle) | Flugzeit beträgt ca. 6 min | Ladezeit ca. 25 min | Batterie Fernbedienung: 2 x AAA (nicht im Lieferumfang enthalten) | Batterie Quadrocopter: Li-Ion Akku 3.7 V / 150 mAh | Reichweite der Fernbedienung beträgt ca. 20 m | Im Lieferumfang enthalten: 4x Ersatzpropeller, USB-Ladekabel, Fernbedienung, Quadrocopter

 0.073 kg

 15 Werktage

 ab 2000 Stück

 77 x 77 x 23 mm

 ab 100 Stück

 Logo 5 mm x 10 mm

Veredelung





Vier Motoren mit 6-Achsen-  
Fluglagenkontrolle und  
innovativer Gyrotechnologie  
ermöglichen Saltos, Flips  
und Turns...

# 48h Lieferung\*

## VEREDELTE WERBEARTIKEL IN NUR 48h\*

**Schnell wie der Blitz:**  
Ausgewählte Wunschartikel werden bei uns im Haus per Tampondruck, Lasergravur und **NEU** Digitaldruck veredelt. Wir erstellen Ihnen umgehend einen Korrekturabzug und nach deren Freigabe bis 12 Uhr beginnt sofort die Produktion. Versand und Lieferung der veredelten Ware erfolgt deutschlandweit innerhalb von 48 Stunden.

\*innerhalb Deutschland

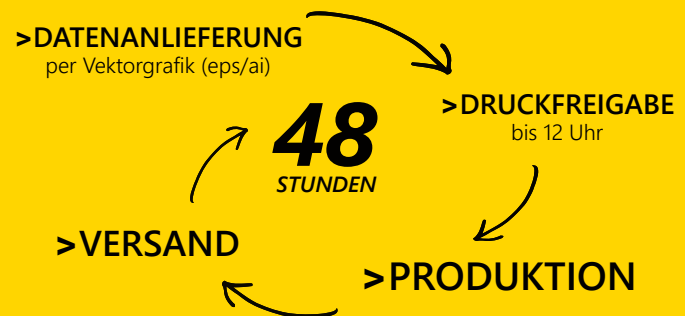

# SYMBOLE

- Speicher
- Gewicht
- Lieferzeit
- Veredelungsfläche
- Mindestbestellmenge
- Größe
- Akkukapazität
- Ausgangsstrom
- Bluetooth
- Micro-USB
- Sondereinfärbung

- Tampondruck / Siebdruck
- Digitaldruck
- Lasergravur
- DE-Tampondruck / Siebdruck
- DE-Lasergravur
- DE-Digitaldruck
- Papierenleger
- 2c 3D Logo - Silikongummi
- Etikett
- Doming
- Prägung
- Wassertransferdruck



